

ELIXO 3S+ io

ELIXO 3S+ M io

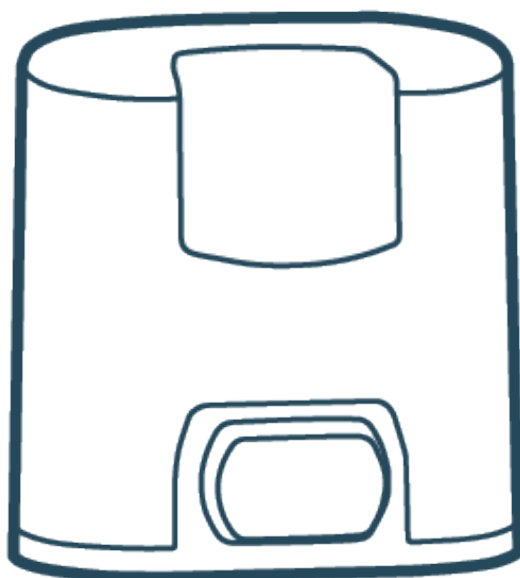

FR Manuel d'utilisation
EN User Guide
DE Bedienungsanleitung
NL Gebruikershandleiding
PL Instrukcja obsługi
HU Felhasználói kézikönyv
CS Návod k použití
RO Manual de utilizare
IT Manuale d'uso
ES Manual de usuario
PT Manual do utilizador

EL Οδηγός χρήσης
TR Kullanıcı Kılavuzu
AR دليل المستخدم

SOMMAIRE

| | |
|--|----------|
| 1 Généralités | 3 |
| 1.1 L'univers Somfy | 3 |
| 1.2 Assistance | 3 |
| 2 Consignes de sécurité | 3 |
| 2.1 Spécifications du produit | 3 |
| 2.2 Mise en garde - Instructions importantes de sécurité | 3 |
| 2.3 Consignes de sécurité relatives à l'utilisation | 4 |
| 2.4 A propos des piles..... | 4 |

| | |
|---|----------|
| 2.5 Recyclage et mise au rebut..... | 4 |
| 3 Fonctionnement et utilisation | 5 |
| 3.1 Fonctionnement normal | 5 |
| 3.2 Fonctionnements particuliers..... | 5 |
| 3.3 Ajout d'une télécommande..... | 6 |
| 3.4 Déverrouillage et verrouillage du moteur..... | 6 |
| 4 Entretien | 6 |
| 4.1 Vérification des dispositifs de sécurité..... | 6 |
| 4.2 Remplacement de la pile de la télécommande..... | 6 |
| 5 Caractéristiques techniques | 7 |

MESSAGES DE SÉCURITÉ

▲ DANGER
Signale un danger entraînant immédiatement la mort ou des blessures graves.

▲ AVERTISSEMENT
Signale un danger susceptible d'entraîner la mort ou des blessures graves.

▲ PRÉCAUTION
Signale un danger susceptible d'entraîner des blessures légères ou moyennement graves.

▲ ATTENTION
Signale un danger susceptible d'endommager ou de détruire le produit.

1 GÉNÉRALITÉS

Nous vous remercions d'avoir choisi un équipement Somfy. Ce matériel a été conçu, fabriqué par Somfy selon une organisation qualité conforme à la norme ISO 9001.

1.1 L'univers Somfy

Somfy développe, produit et commercialise des automatismes pour les ouvertures et les fermetures de la maison. Centrales d'alarme, automatismes pour stores, volets, garages et portails, tous les produits Somfy répondent à vos attentes de sécurité, confort et gain de temps au quotidien.

Chez Somfy, la recherche de la qualité est un processus d'amélioration permanent. C'est sur la fiabilité de ses produits que s'est construite la renommée de Somfy, synonyme d'innovation et de maîtrise technologique dans le monde entier.

1.2 Assistance

Bien vous connaître, vous écouter, répondre à vos besoins, telle est l'approche de Somfy.

Pour tout renseignement concernant le choix, l'achat ou l'installation de systèmes Somfy, vous pouvez demander conseil à votre installateur Somfy ou prendre contact directement avec un conseiller Somfy qui vous guidera dans votre démarche.

2 CONSIGNES DE SÉCURITÉ

2.1 Spécifications du produit

Ce produit est une motorisation pour un portail coulisant, en usage résidentiel, tel que défini dans la norme EN 60335-2-103 à laquelle il est conforme.

Ces instructions ont notamment pour objectif de satisfaire les exigences de la dite norme et ainsi d'assurer la sécurité des biens et des personnes.

2.2 Mise en garde - Instructions importantes de sécurité

▲ DANGER
La motorisation doit être installée et réglée par un installateur professionnel de la motorisation et de l'automatisation de l'habitat, conformément à la réglementation du pays dans lequel elle est mise en service. De plus, il doit suivre les instructions de ce manuel tout au long de la mise en œuvre de l'installation. Le non-respect de ces instructions pourrait gravement blesser des personnes. L'utilisateur n'a pas le droit de procéder à la moindre modification.

▲ AVERTISSEMENT
Il est important pour la sécurité des personnes de suivre toutes les instructions car une utilisation incorrecte peut entraîner des blessures graves. Conserver ces instructions. Le clavier de réglage des paramètres est verrouillé pour assurer la sécurité des utilisateurs. Tout déverrouillage et tout changement de réglage des paramètres doit être réalisé par un installateur professionnel de la motorisation et de l'automatisation de l'habitat. Toutes modifications qui ne respectent pas ces instructions mettent en péril la sécurité des biens et des personnes. Somfy ne peut pas être tenu pour responsable des dommages résultant du non-respect des instructions de ce manuel.

▲ AVERTISSEMENT
Utilisation du produit
Toute utilisation de ce produit sur un autre portail que celui d'origine est interdite. L'ajout de tout accessoire ou de tout composant non préconisé par Somfy est interdit. Le non-respect de ces instructions pourrait gravement blesser des personnes, par exemple écrasées par le portail.

Si un doute apparaît lors de l'utilisation de la motorisation ou pour obtenir des informations complémentaires, consulter le site internet www.somfy.com.

Ces instructions sont susceptibles d'être modifiées en cas d'évolution des normes ou de la motorisation.

2.3 Consignes de sécurité relatives à l'utilisation

AVERTISSEMENT

Cette motorisation peut être utilisée par des enfants âgés d'au moins 8 ans et par des personnes ayant des capacités physiques, sensorielles ou mentales réduites ou dénuées d'expérience ou de connaissance, s'ils (si elles) sont correctement surveillé(e)s ou si des instructions relatives à l'utilisation de la motorisation en toute sécurité leur ont été données et si les risques encourus ont été appréhendés.

Ne pas laisser les enfants jouer avec les dispositifs de commande de la motorisation. Mettre les télécommandes hors de portée des enfants.

Le nettoyage et l'entretien par l'utilisateur ne doivent pas être effectués par des enfants.

AVERTISSEMENT

Tout utilisateur potentiel doit impérativement être formé à l'utilisation de la motorisation par la personne ayant réalisé l'installation, en appliquant toutes les préconisations de ce manuel. Il est impératif de s'assurer qu'aucune personne non formée ne puisse mettre le portail en mouvement.

L'utilisateur doit surveiller le portail pendant tous les mouvements et maintenir les personnes éloignées jusqu'à ce que le portail soit complètement ouvert ou fermé.

Ne pas empêcher volontairement le mouvement du portail.

Le niveau de pression acoustique de la motorisation est inférieur ou égal à 70 dB(A). Le bruit émis par la structure à laquelle la motorisation sera connectée n'est pas pris en considération.

AVERTISSEMENT

Ne pas utiliser la motorisation si une réparation ou un réglage est nécessaire. Les portails en mauvais état doivent être réparés, renforcés, voire changés.

En cas de mauvais fonctionnement, déconnecter la motorisation de toute source d'alimentation et déverrouiller immédiatement la motorisation, afin de permettre l'accès.

Contactez immédiatement un installateur professionnel de la motorisation et de l'automatisation de l'habitat.

Le déverrouillage manuel peut entraîner un mouvement incontrôlé du portail.

Ne pas essayer d'ouvrir manuellement le portail si la motorisation n'a pas été déverrouillée.

DANGER

Si le câble d'alimentation est endommagé, il doit être remplacé par l'installateur, son service après-vente ou des personnes de qualification similaire afin d'écartier tout danger.

DANGER

La motorisation doit être déconnectée de toute source d'alimentation durant le nettoyage, la maintenance et lors du remplacement des pièces.

Eviter que tout obstacle naturel (branche, pierre, herbes hautes, etc.) puisse entraver le mouvement.

Si l'installation est équipée de cellules photoélectriques et/ou d'un feu orange, nettoyer régulièrement les optiques des cellules photoélectriques et le feu orange.

Chaque année, faire contrôler la motorisation par du personnel qualifié.

AVERTISSEMENT

Vérifier chaque mois que la motorisation change de sens quand le portail rencontre un objet de 50 mm positionné à mi-hauteur du vantail.

Vérifier chaque mois l'installation pour déceler tout signe d'usure ou de détérioration des câbles et du montage.

Si ce n'est pas le cas, contacter immédiatement un installateur, professionnel de la motorisation et de l'automatisation de l'habitat.

2.4 A propos des piles

DANGER

Ne pas laisser les piles/piles boutons/accus à la portée des enfants. Les conserver dans un endroit qui leur est inaccessible. Il y a un risque qu'elles soient avalées par des enfants ou des animaux domestiques. Danger de mort ! Si cela devait arriver malgré tout, consulter immédiatement un médecin ou se rendre à l'hôpital. Faire attention de ne pas court-circuiter les piles, ni les jeter dans le feu, ni les recharger. Il y a risque d'explosion.

2.5 Recyclage et mise au rebut

La batterie, si installée, doit être retirée de la motorisation avant que celle-ci ne soit mise au rebut.



Ne pas jeter les piles usagées des télécommandes ou la batterie, si installée, avec les déchets ménagers. Les déposer à un point de collecte dédié pour leur recyclage.



Ne pas jeter la motorisation hors d'usage avec les déchets ménagers. Faire reprendre la motorisation par son distributeur ou utiliser les moyens de collecte sélective mis à disposition par la commune.



Points de collecte sur www.quefairemesdechets.fr
Privilégiez la réparation ou le don de votre appareil !



3 FONCTIONNEMENT ET UTILISATION

① INFORMATION
 Les fonctionnements décrits ci-dessous peuvent varier en fonction des réglages réalisés lors de l'installation de la motorisation.

3.1 Fonctionnement normal

3.1.1 Fonctionnement avec une télécommande 2 ou 4 touches

Ouverture totale

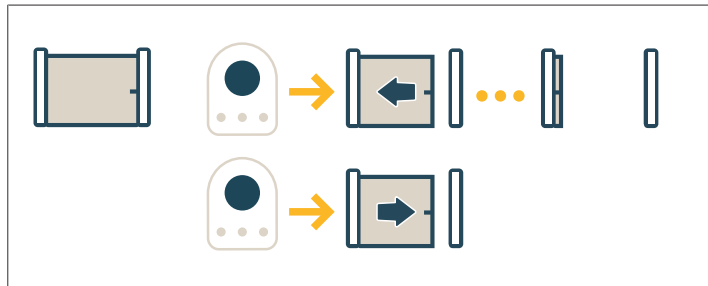

Ouverture partielle

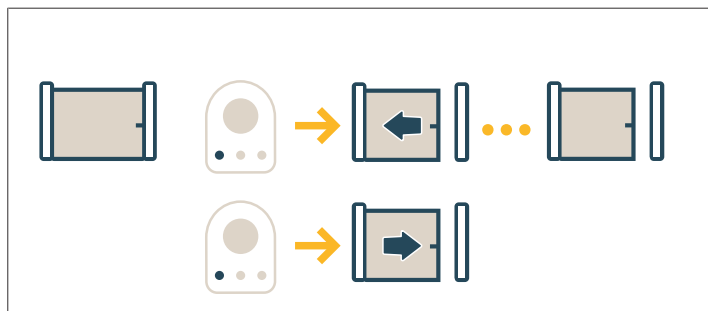

Stop

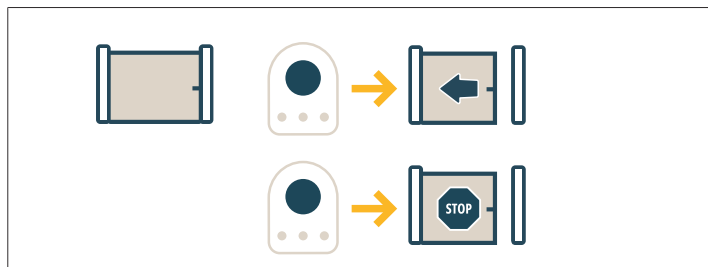

3.1.2 Fonctionnement de la détection d'obstacle

Une détection d'obstacle durant l'ouverture ou la fermeture provoque l'arrêt puis le retrait du portail.

3.2 Fonctionnements particuliers

3.2.1 Fonctionnement avec une télécommande 3 touches

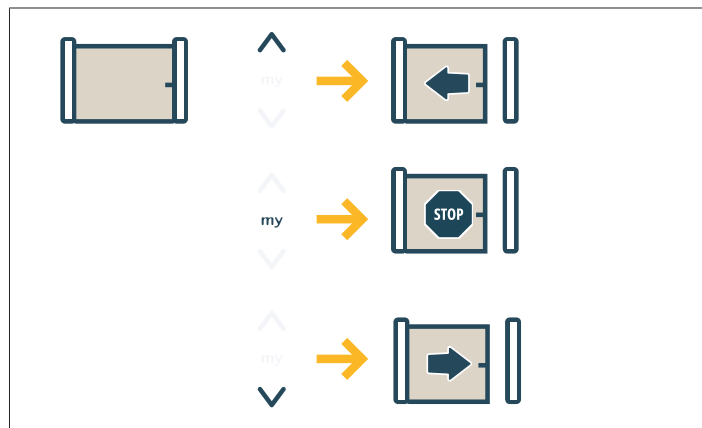

3.2.2 Fonctionnement des cellules photoélectriques

Occultation des cellules à l'ouverture = état des cellules non pris en compte, le portail continue son mouvement.

Occultation des cellules à la fermeture = arrêt + réouverture totale.

Après 3 minutes d'occultation des cellules, le système bascule en mode « homme mort filaire ». Dans ce mode, une commande sur une entrée filaire entraîne un mouvement à vitesse réduite.

Le mouvement dure tant que la commande est maintenue et cesse immédiatement lorsque la commande est relâchée. Le système repasse en mode de fonctionnement normal dès que les cellules cessent d'être occultées.

⚠ ATTENTION
 Le mode « homme mort filaire » nécessite l'usage d'un contact de sécurité (ex. inverseur à clé).

3.2.3 Fonctionnement avec feu orange clignotant

Le feu orange est activé lors de tout mouvement du portail.

Une pré-signalisation de 2 s avant le début du mouvement peut être programmée lors de l'installation.

3.2.4 Fonctionnement de l'éclairage de zone

Suivant la programmation effectuée lors de l'installation, l'éclairage s'allume dès la mise en route du moteur et s'éteint après la durée de temporisation programmée.

Si une télécommande est programmée pour piloter l'éclairage, le fonctionnement est le suivant :

Avec une télécommande 2 ou 4 touches

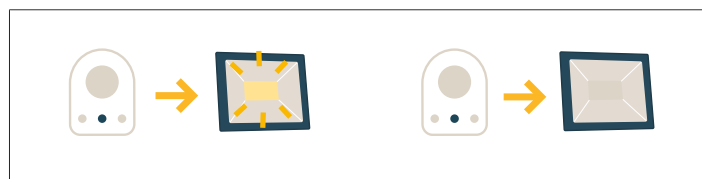

Avec une télécommande 3 touches



3.2.5 Fonctionnement avec fermeture automatique

La fermeture automatique s'effectue après un délai programmé lors de l'installation.

Suivant les réglages effectués lors de l'installation :

- une nouvelle commande pendant ce délai annule la fermeture automatique et le produit motorisé reste ouvert.
- une nouvelle commande relance la temporisation de fermeture automatique.

3.2.6 Fonctionnement sur batterie de secours

Si une batterie de secours est installée, la motorisation peut fonctionner même en cas de coupure générale de courant.

Le fonctionnement s'effectue alors à vitesse réduite.

3.3 Ajout d'une télécommande

Cette opération permet de copier la fonction d'une touche d'une télécommande mémorisée sur la touche d'une nouvelle télécommande.

Cette opération doit être réalisée à proximité de l'électronique de commande de la motorisation (récepteur, armoire de commande ou moteur).

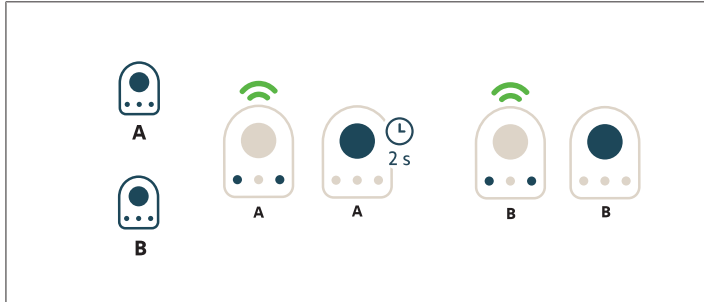

Télécommande "A" = télécommande "source" déjà mémorisée

Télécommande "B" = télécommande "cible" à mémoriser

Par exemple, si la touche de la télécommande A commande l'ouverture totale, la touche de la nouvelle télécommande B commandera aussi l'ouverture totale.

3.4 Déverrouillage et verrouillage du moteur

Déverrouillage

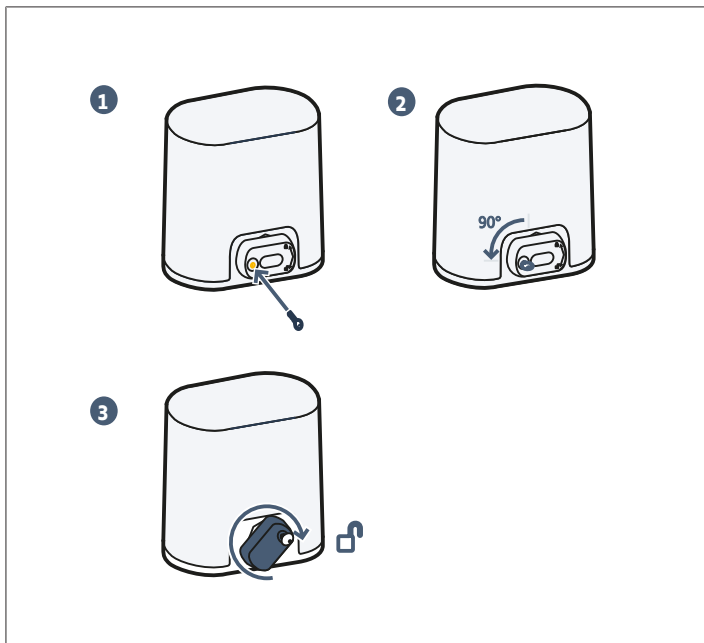

- 1] Insérer la clé.
- 2] Tourner la clé d'un quart de tour vers la gauche.
- 3] Tourner la poignée vers la droite.

⚠ ATTENTION

Ne pas pousser le portail violemment. Accompagner le portail tout au long de sa course lors des manœuvres manuelles.

Verrouillage

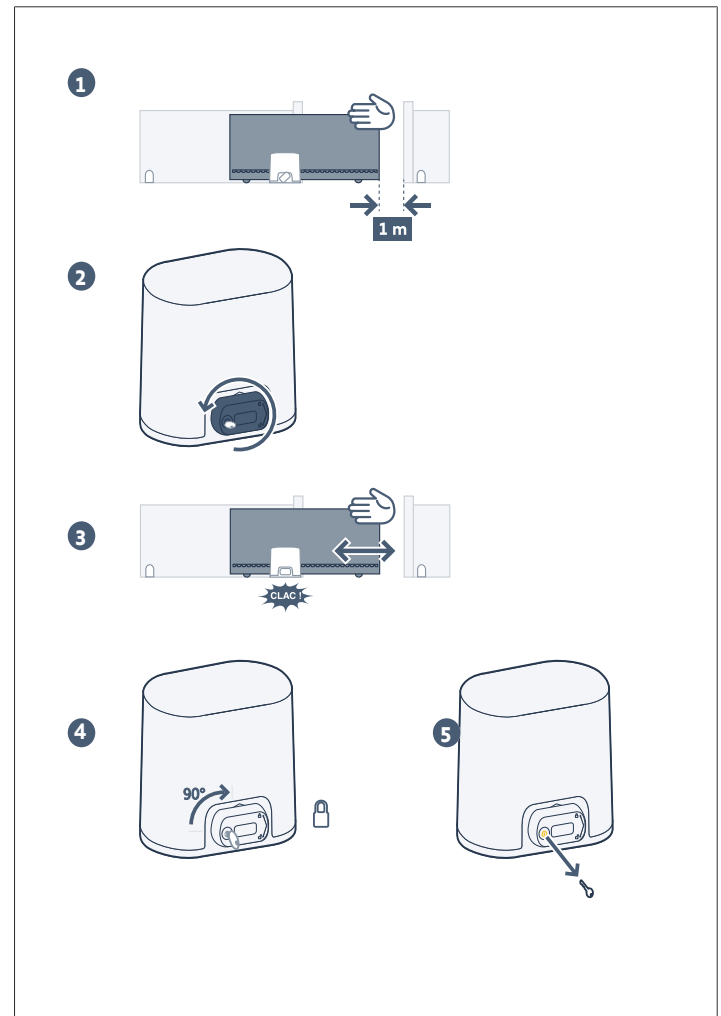

- 1] Placer le portail à environ 1 m de sa position de fermeture.
- 2] Tourner la poignée de déverrouillage vers la gauche.
- 3] Manœuvrer le portail manuellement jusqu'à ce que le dispositif d'entraînement vienne se verrouiller.
- 4] Tourner la clé d'un quart de tour vers la droite.
- 5] Retirer la clé.

⚠ ATTENTION

Verrouiller impérativement la motorisation avant toute nouvelle commande.

4 ENTRETIEN

4.1 Vérification des dispositifs de sécurité

Vérifier le bon fonctionnement tous les 6 mois.

4.2 Remplacement de la pile de la télécommande

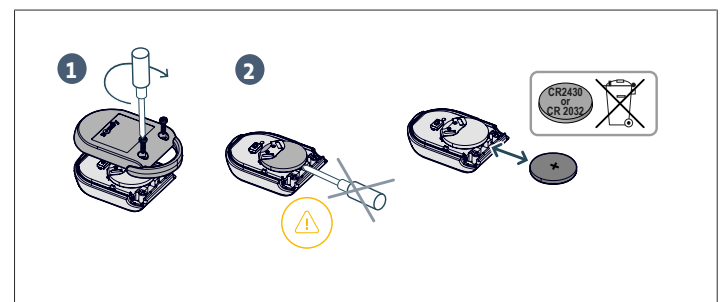

5 CARACTÉRISTIQUES TECHNIQUES

| CARACTERISTIQUES GENERALES | |
|---|--|
| Alimentation secteur | 220-230 V – 50-60 Hz |
| Puissance consommée | 600 W |
| Conditions climatiques d'utilisation | - 20° C / + 60° C - IP 44 |
| Fréquence radio | 868 - 870 MHz, < 25 mW |
| Nombres de canaux mémorisables (Commandes monodirectionnelles) | Commande ouverture totale/ partielle : 30 Commande éclairage : 4 Commande sortie auxiliaire : 4 |
| Interface de programmation | 7 boutons – Ecran LCD 3 caractères |
| Sortie éclairage déporté | 230 V - 500 W max (100 W max en LED): <ul style="list-style-type: none">• soit 5 lampes à leds• soit 2 alimentations pour leds à basse tension• soit 1 éclairage halogène 500 W max |

CONTENTS

| | | | | | |
|----------|--|----------|----------|---|-----------|
| 1 | General information | 8 | 3 | Use and operation | 9 |
| 1.1 | About Somfy..... | 8 | 3.1 | Normal Operation..... | 9 |
| 1.2 | Assistance..... | 8 | 3.2 | Specific modes..... | 10 |
| 2 | Safety instructions | 8 | 3.3 | Adding a remote control..... | 10 |
| 2.1 | Product specifications..... | 8 | 3.4 | Unlocking and locking the motor..... | 11 |
| 2.2 | Caution - Important safety instructions..... | 8 | 4 | Maintenance | 11 |
| 2.3 | Safety instructions relating to use..... | 9 | 4.1 | Verification of the safety devices..... | 11 |
| 2.4 | About the batteries..... | 9 | 4.2 | Replacing the remote control battery..... | 11 |
| | | | 5 | Technical data | 12 |

SAFETY MESSAGES



DANGER

Indicates a danger which may result in immediate death or serious injury.



WARNING

Indicates a danger which may result in death or serious injury.



PRECAUTION

Indicates a danger which may result in minor or moderate injury.



CAUTION

Indicates a danger which may result in damage to or destruction of the product.

1 GENERAL INFORMATION

Thank you for choosing a Somfy product. This equipment has been designed and manufactured by Somfy in accordance with a quality organisation complying with the ISO 9001 standard.

1.1 About Somfy

Somfy develops, manufactures and sells automatic control devices for domestic opening and closing systems. We offer alarm systems, automatic control devices for awnings, roller shutters, garages and gates. We guarantee all Somfy products will meet your expectations in terms of safety, comfort and time saving on a daily basis.

At Somfy, the pursuit of quality is a continuous process of improvement. Somfy's reputation has been built upon the reliability of its products and the Somfy brand is synonymous with innovation and technological expertise worldwide.

1.2 Assistance

Getting to know you, listening to you, meeting your needs: this is the approach adopted by Somfy.

For further information on how to choose, purchase or install Somfy systems, please ask your Somfy installer for advice or contact a Somfy advisor directly for help and assistance.

2 SAFETY INSTRUCTIONS

2.1 Product specifications

This product is a motorisation for a sliding gate, for residential use as defined in standard EN 60335-2-103, with which it complies.

The main purpose of these instructions is to satisfy the requirements of the aforementioned standard and to ensure the safety of equipment and persons.

2.2 Caution - Important safety instructions



DANGER

The drive must be installed and set by a professional drive and home automation installer, in compliance with the regulations of the country in which it has been commissioned. Furthermore, they must follow the instructions in this manual throughout the installation procedure. Failure to comply with these instructions may result in serious injury.

Users do not have the right to make any modifications whatsoever.



WARNING

For reasons of personal safety, it is important to follow all the instructions, as incorrect use can lead to serious injury. Retain these instructions.

The keypad for setting the parameters is locked to ensure user safety. The parameters must only be unlocked and adjusted by a professional drive and home automation installer. Any changes which do not comply with these instructions could result in personal injury or property damage. Somfy cannot be held liable for any damage resulting from non-compliance with the instructions in this manual.



WARNING

Using the product

It is strictly prohibited to use this product on any other gate than the original.

It is prohibited to add any accessory or component not recommended by Somfy. Failure to follow these instructions could result in serious injury, e.g. crushing by the gate.

If you have any doubts over using the drive, or to obtain additional information, please consult the website www.somfy.com.

These instructions may be modified in the event of a change to the standards or the drive.

2.3 Safety instructions relating to use



WARNING

This drive may be used by children aged 8 and over and by persons whose physical, sensory or mental capacities are impaired, or persons with little experience or knowledge, as long as they are correctly supervised or have received instructions on how to use the drive safely, and fully understand the associated risks.

Do not allow children to play with the drive control devices. Keep the remote controls out of the reach of children.

Children must not be allowed to clean or maintain the unit.



WARNING

Any potential users must be shown how to use the drive by the installer, applying all the recommendations in this manual. It is essential to ensure that no untrained persons are able to operate the door.

The user must monitor the gate during any movements, and keep people away from it until the door is fully open or closed.

Do not deliberately prevent the gate from moving.

The sound pressure level of the drive is less than or equal to 70 dB(A). The noise emitted by the structure to which the drive will be connected is not taken into account.



WARNING

Do not use the drive if it needs repairing or adjusting. Gates in poor condition must be repaired, reinforced or even replaced.

In case of malfunction, disconnect the drive from any power supply and unlock it immediately to gain access to it.

Contact a professional drive and home automation installer immediately.

Manual unlocking may result in uncontrolled movement of the gate.

Do not try to open the gate manually if the drive has not been unlocked.



DANGER

If the power supply cable is damaged, it must be replaced by the installer, the After-Sales department or a similarly qualified individual to prevent any danger.



DANGER

The drive must be disconnected from any power supply during cleaning, maintenance and when parts are replaced.

Make sure that there no natural obstacles (branch, stone, long grass, etc.) which could obstruct the door's movement.

If the installation is equipped with photoelectric cells and/or an orange light, regularly clean the photoelectric cell optical units and the orange light.

Have the drive checked every year by a qualified technician.



WARNING

Check each month that the drive changes direction when the gate encounters an object measuring 50 mm positioned halfway up the leaf.

Check the installation every month to detect any signs of wear or damage to the cables and assembly.

If this is not the case, contact a professional drive and home automation installer immediately.

2.4 About the batteries



DANGER

Do not leave batteries of any kind within reach of children. Keep them in a place inaccessible to children. There is a risk that they could be swallowed by children or pets. Danger of death! If this does occur, seek medical advice immediately or go to hospital.

Ensure that the batteries are not short-circuited, thrown in the fire or recharged. There is a risk of explosion.

2.5 Recycling and disposal

If installed, the battery must be removed from the drive before the latter is disposed of.



Do not dispose of used remote control or other batteries, if installed, with household waste. They must be taken to the relevant recycling points.



Do not dispose of the motorisation with household waste at the end of its life. Return the motorisation to its distributor or use your local authority's special waste collection services.

3 USE AND OPERATION

① NOTICE

The functions described below may vary depending on the settings made when the drive was installed.

3.1 Normal Operation

3.1.1 Operation with a 2 or 4-button remote control

Complete opening

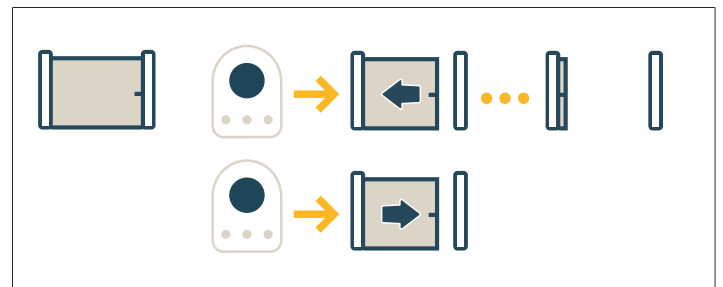

Partial opening

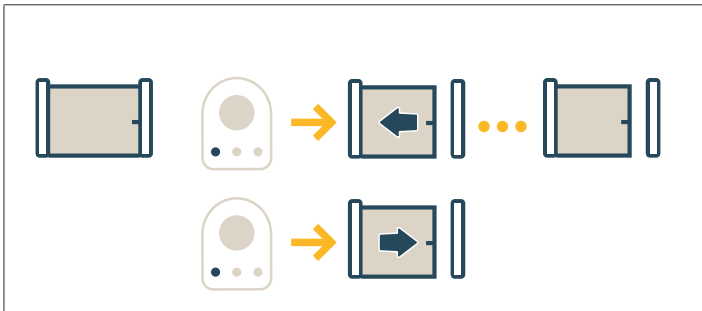

Stop

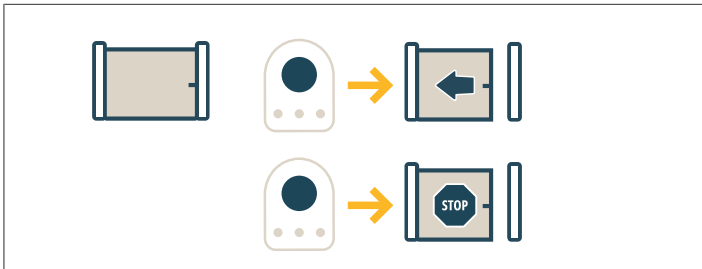

3.1.2 Obstacle detection mode

When an obstacle is detected during opening or closing, the gate will stop and then withdraw.

3.2 Specific modes

3.2.1 Operation with a 3-button remote control

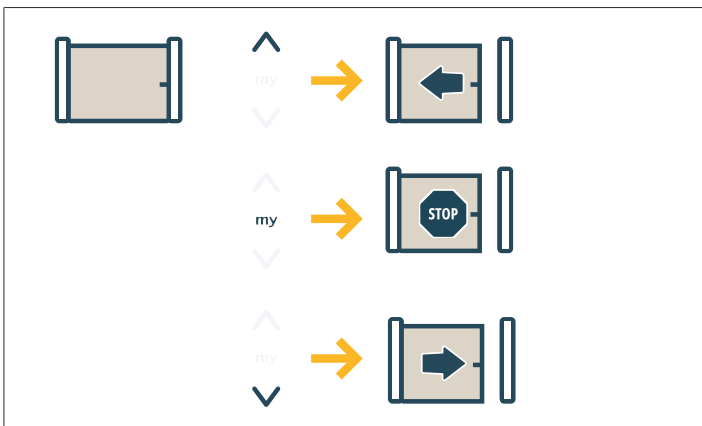

3.2.2 Photoelectric cells operation

Cells obscured when opening = the status of the cells is disregarded, and the gate continues to move.

Cells obscured when closing = stop + complete reopening.

If the cells are blocked for 3 minutes or more, the system switches to "wired dead man" mode. In this mode, a command via the wired input causes movement at low speed.

The movement lasts for as long as the command is issued, and stops when it is discontinued. The system switches back to normal mode as soon as the cells are no longer blocked.

⚠ CAUTION

"Wired dead man" mode requires the use of a safety contact (e.g. keyed reversing switch).

3.2.3 Operation with orange flashing light

The orange light is activated during any gate movement.

A 2-s advance warning before movement begins can be programmed during installation.

3.2.4 Area lighting operation

Depending on the programming performed during installation, the lighting will come on as soon as the motor is started up, and go off after the programmed time delay.

If a remote control is programmed to control the lighting, it operates as follows:

With a 2- or 4-button remote control

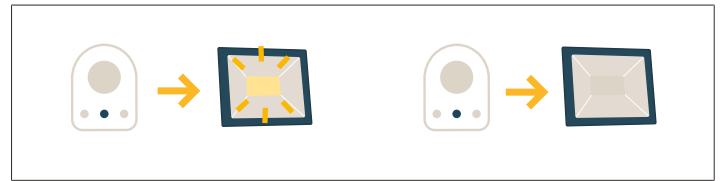

With a 3-button remote control



3.2.5 Operation with automatic closing

Automatic closing will take place after a time delay programmed during installation.

Depending on the settings made during installation:

- a new command sent during this time delay cancels automatic closing, and the motorised product remains open.
- a new command restarts the automatic closing timeout.

3.2.6 Operation using the backup battery

If a backup battery is installed, the drive can run even during a power outage. Operation then takes place at reduced speed.

3.3 Adding a remote control

This operation is used to copy the function of a button on a memorised remote control to a button on a new remote control.

This operation must be carried out close to the drive control electronics (receiver, control cabinet or motor).

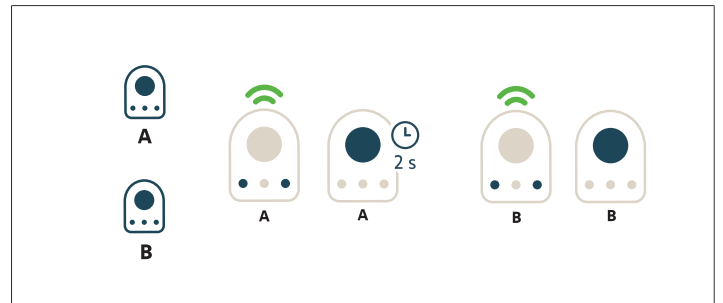

Remote control "A" = "source" remote control already memorised

Remote control "B" = "target" remote control to be memorised

For example, if the button on remote control A opens the gate fully, the button on the new remote control B will also open the gate fully.

3.4 Unlocking and locking the motor

Unlocking

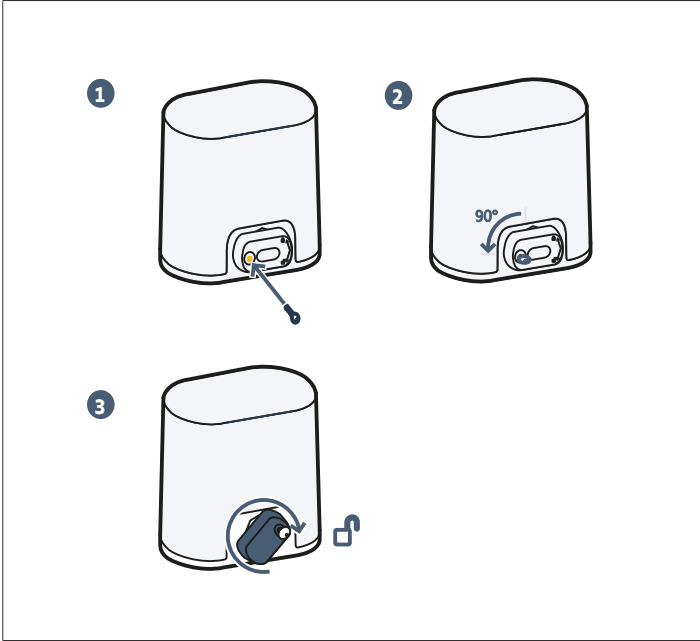

- 1] Insert the key.
- 2] Turn the key a quarter of a turn to the left.
- 3] Turn the handle to the right.

△ CAUTION
Do not forcibly push the gate. Hold the gate over its entire travel during manual manoeuvres.

Locking

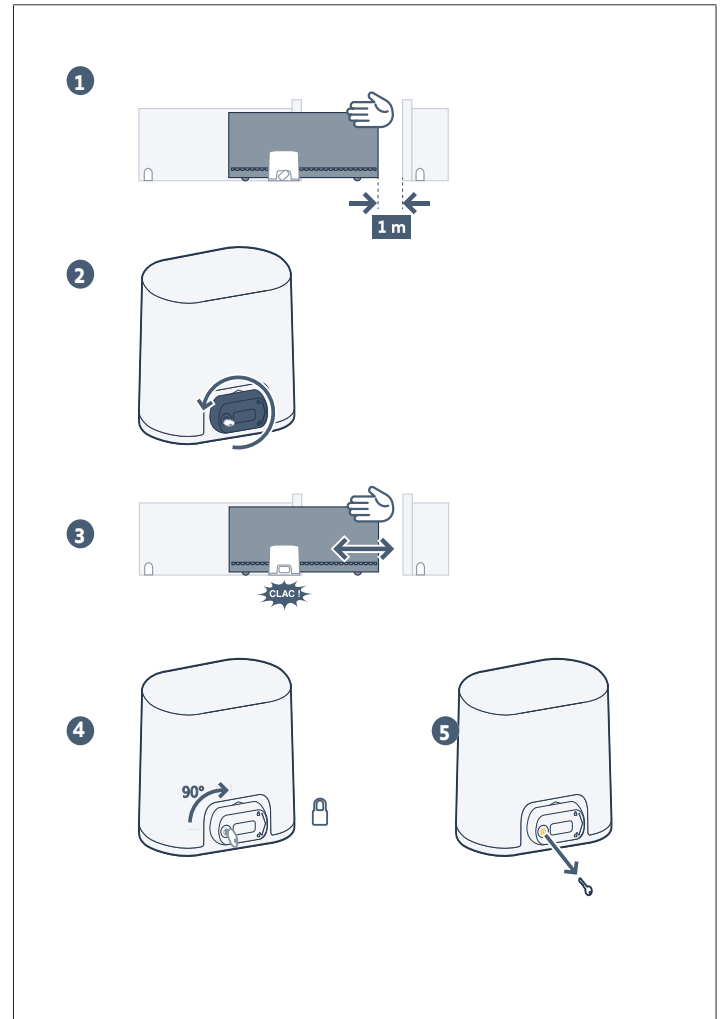

- 1] Place the gate approximately 1 m from its closed position.
- 2] Turn the release handle to the left.
- 3] Move the gate manually until the drive mechanism locks.
- 4] Turn the key a quarter of a turn to the right.
- 5] Remove the key.

△ CAUTION
The drive must be locked before any new command.

4 MAINTENANCE

4.1 Verification of the safety devices

Check for correct operation every 6 months.

4.2 Replacing the remote control battery

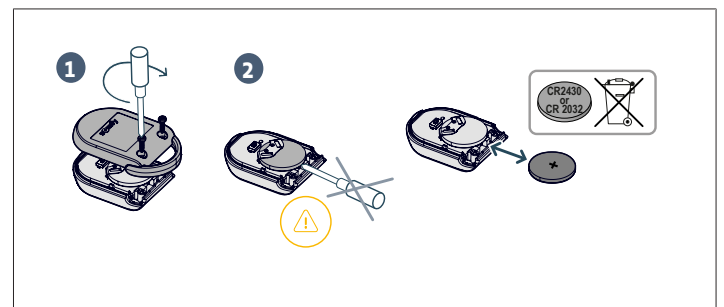

5 TECHNICAL DATA





| GENERAL SPECIFICATIONS | |
|---|--|
| Power supply | 220-230 V – 50-60 Hz |
| Power consumption | 600 W |
| Climate operating conditions | - 20° C / + 60° C - IP 44 |
| Radio frequency | 868 - 870 MHz, < 25 mW |
| Number of storable channels (One-way controls) | Total/partial opening control: 30 Lighting control: 4 Auxiliary output control: 4 |
| Programming interface | 7 buttons – 3-character LCD screen |
| Remote lighting output | 230 V - 500 W max (max. 100 W as LED): <ul style="list-style-type: none"> • i.e. 5 LED lamps • or 2 power supplies for low-voltage LEDs • or 1 halogen light, max 500 W |

INHALTSVERZEICHNIS

| | |
|--|-----------|
| 1 Allgemeines | 13 |
| 1.1 Tätigkeitsbereich von Somfy | 13 |
| 1.2 Support | 13 |
| 2 Sicherheitshinweise | 13 |
| 2.1 Produktspezifikationen | 13 |
| 2.2 Warnhinweis - Wichtige Sicherheitshinweise | 13 |
| 2.3 Sicherheitshinweise für die Benutzung | 14 |
| 2.4 Sicherheitshinweise zu Batterien | 14 |

| | |
|--|-----------|
| 2.5 Recycling und Entsorgung | 14 |
| 3 Funktionsweise und Bedienung | 15 |
| 3.1 Normalbetrieb | 15 |
| 3.2 Sonderfunktionen | 15 |
| 3.3 Hinzufügen eines Funkhandsenders | 16 |
| 3.4 Entriegeln und Verriegeln des Antriebs | 16 |
| 4 Wartung | 16 |
| 4.1 Überprüfung der Sicherheitsvorrichtungen | 16 |
| 4.2 Wechsel der Batterie des Funkhandsenders | 16 |
| 5 Technische Daten | 17 |

SICHERHEITSHINWEISE

-  **GEFAHR!**
Weist auf eine Gefahr hin, die sofort zu schweren bis tödlichen Verletzungen führt.
-  **WARNUNG**
Weist auf eine Gefahr hin, die zu schweren bis tödlichen Verletzungen führen kann.
-  **VORSICHT**
Weist auf eine Gefahr hin, die zu leichten bis mittelschweren Verletzungen führen kann.
-  **ACHTUNG**
Weist auf eine Gefahr hin, die das Produkt beschädigen oder zerstören kann.

1 ALLGEMEINES

Wir bedanken uns für das Vertrauen, das Sie uns mit dem Kauf einer Anlage von Somfy entgegenbringen. Diese Anlage wurde von Somfy gemäß einer Qualitätsorganisation nach Norm ISO 9001 konzipiert und hergestellt.

1.1 Tätigkeitsbereich von Somfy

Somfy entwickelt, produziert und vertreibt automatische Öffnungs- und Schließmechanismen für den Privatbereich. Alarmzentralen, Automatisierungen für Markisen, Fensterläden, Garagen und Tore: Alle Somfy-Produkte erfüllen Ihre Erwartungen an Sicherheit, Komfort und Zeitgewinn im Alltag.

Somfy ist ständig um die Qualitätsverbesserung seiner Produkte bemüht. Somfy verdankt seinen Ruf der Zuverlässigkeit seiner Produkte, die für Innovation und weltweites technologisches Know-how stehen.

1.2 Support

Das Credo von Somfy: Sie gut kennen, Ihnen zuhören und Ihre Wünsche erfüllen.

Wenn Sie Fragen bezüglich der Auswahl, des Kaufs und der Installation von Somfy-Systemen haben, wenden Sie sich an Ihren Somfy-Monteur oder setzen sich direkt mit einem Somfy-Berater in Verbindung, der Ihnen gerne weiterhilft.

2 SICHERHEITSHINWEISE

2.1 Produktspezifikationen

Dieses Produkt ist ein Antrieb für ein Schiebetor im Wohnbereich gemäß Norm EN 60335-2-103, mit der es konform ist.

Zweck dieser Anleitung ist es, die Anforderungen der genannten Norm zu erfüllen und somit die Sicherheit von Sachen und Personen zu gewährleisten.

2.2 Warnhinweis - Wichtige Sicherheitshinweise



GEFAHR!

Die Installation des Antriebs muss von einer Fachkraft für Gebäudeautomation unter Einhaltung der am Ort der Inbetriebnahme geltenden Bestimmungen ausgeführt werden. Zudem muss dieser die Anweisungen der vorliegenden Anleitung während der gesamten Durchführung der Montagearbeiten beachten. Die Nichtbeachtung dieser Anweisungen kann zu schweren Verletzungen führen. Dem Benutzer ist jegliche Änderung untersagt.



WARNUNG

Für die Gewährleistung der Sicherheit von Personen ist es wichtig, dass diese Hinweise befolgt werden, da es bei unsachgemäßer Anwendung zu schweren Verletzungen kommen kann. Bewahren Sie diese Sicherheitshinweise gut auf.

Um die Sicherheit der Benutzer zu gewährleisten, sind die Tasten zur Einstellung der Parameter gesperrt. Jegliche Entsperrung oder Änderung der Einstellparameter muss durch eine fachlich qualifizierte Person für Antriebe und Gebäudeautomation durchgeführt werden.

Jegliche von diesen Anweisungen abweichende Änderung stellt eine Gefahr für die Sicherheit von Personen und Gütern dar. Für Schäden und Mängel, die durch nicht bestimmungsgemäße Verwendung oder Nichtbeachtung der Anweisungen und Hinweise in dieser Anleitung entstehen, ist die Haftung und Gewährleistung durch Somfy ausgeschlossen.



WARNUNG

Betrieb des Produkts

Jegliche Verwendung dieses Produkts an einem anderen als dem Originaltor ist untersagt.

Der nachträgliche Einbau jeglichen nicht von Somfy empfohlenen Zubehörs oder sonstiger Komponenten ist untersagt. Die Nichtbeachtung dieser Anweisungen kann zu schweren Verletzungen wie zum Beispiel Quetschungen durch das Tor führen.

Für Fragen zur Bedienung des Antriebs und für alle weiterführenden Informationen wird auf unsere Website www.somfy.com verwiesen.

Diese Anleitung kann im Falle von Änderungen der Normen oder des Antriebs jederzeit geändert werden.

2.3 Sicherheitshinweise für die Benutzung



WARNUNG

Dieser Antrieb ist zur Verwendung durch Kinder ab dem Alter von 8 Jahren und durch Personen mit eingeschränkten körperlichen, sensorischen und geistigen Fähigkeiten sowie durch Personen ohne Erfahrung oder Kenntnisse geeignet, wenn diese entsprechend beaufsichtigt oder in die sichere Anwendung des Antriebs eingewiesen werden und wenn alle etwaigen Gefahren berücksichtigt worden sind.

Lassen Sie keine Kinder mit den Bedieneinrichtungen des Antriebs spielen. Halten Sie Funkhandsender außer der Reichweite von Kindern.

Die Reinigung und Wartung durch den Benutzer darf nicht von Kindern durchgeführt werden.



WARNUNG

Alle Benutzer müssen unbedingt von der Person, die den Antrieb installiert hat, über die Verwendung des Antriebs gemäß den Vorgaben in dieser Anleitung informiert werden. Es ist unbedingt sicherzustellen, dass nicht unterwiesene Personen das Tor nicht in Bewegung setzen können.

Der Benutzer muss das Tor bei der Ausführung aller Bewegungen beobachten und Personen fernhalten, bis das Tor vollständig geöffnet oder geschlossen ist.

Behindern Sie die Torbewegungen nicht absichtlich.

Der Schalldruckpegel des Antriebs beträgt maximal 70 dB(A). Hierbei sind Geräusche nicht berücksichtigt, die von der Struktur ausgehen, an der der Antrieb angebracht ist.



WARNUNG

Verwenden Sie den Antrieb nicht, wenn eine Reparatur oder Einstellung erforderlich ist. Tore in schlechtem Zustand sind instand zu setzen, zu verstärken oder ggf. umzubauen.

Bei einer Fehlfunktion den Antrieb von der Stromversorgung trennen und sofort entriegeln, um den Zugang zu ermöglichen.

Wenden Sie sich unverzüglich an einen Fachmann für Antriebe und Gebäudeautomation. Die manuelle Entriegelung kann eine unkontrollierte Bewegung des Tors zur Folge haben. Versuchen Sie nicht, das Tor von Hand zu öffnen, wenn der Antrieb nicht entriegelt ist.



GEFAHR!

Ist das Stromversorgungskabel beschädigt, muss es zur Vermeidung jeglicher Gefahr vom Monteur, dessen Kundendienst oder von einer Person mit vergleichbarer Qualifikation ausgetauscht werden.



GEFAHR!

Der Antrieb muss während der Reinigung, Wartung und beim Austausch von Bauteilen von der Stromversorgung getrennt sein.

Achten Sie darauf, dass keine natürlichen Hindernisse (Äste, Steine, hohes Gras etc.) die Bewegung behindern können.

Wenn die Anlage mit einer Lichtschranke und/oder einer gelben Signalleuchte ausgestattet ist, reinigen Sie die Lichtschranke und die Signalleuchte regelmäßig.

Lassen Sie den Antrieb einmal pro Jahr von einer qualifizierten Fachkraft überprüfen.



WARNUNG

Prüfen Sie einmal pro Monat, dass der Antrieb die Richtung wechselt, wenn das Tor auf einen 50 mm hohen Gegenstand auf halber Höhe des Tors stößt.

Überprüfen Sie jeden Monat die Anlage, um jegliche Spuren von Verschleiß oder eine Beschädigung der Kabel und der Montage zu erkennen.

Wenden Sie sich gegebenenfalls bitte an eine für Antriebe und Gebäudeautomation qualifizierte Person.

2.4 Sicherheitshinweise zu Batterien



GEFAHR!

Halten Sie Batterien/Knopfbatterien/Akkus außerhalb der Reichweite von Kindern. Bewahren Sie diese an einem Ort außerhalb der Reichweite von Kindern auf. Sie können sonst von Kindern oder Haustieren verschluckt werden. Lebensgefahr! Sollte es dennoch zu einem Verschlucken kommen, wenden Sie sich unverzüglich an einen Arzt oder gehen Sie in die Notaufnahme des Krankenhauses.

Achten Sie darauf, Batterien nicht kurzzuschließen, in ein Feuer zu werfen oder neu aufzuladen. Hierbei besteht Explosionsgefahr.

2.5 Recycling und Entsorgung

Wenn eine Batterie installiert ist, muss diese vor Entsorgung des Antriebs ausgebaut werden.



Gebrauchte Batterien der Funkhandsender oder eventuell im Antrieb installierte Batterien dürfen nicht mit dem Hausmüll entsorgt werden. Geben Sie diese bei einer Recycling-Sammelstelle ab.



Entsorgen Sie Ihren alten Antrieb nicht mit dem Hausmüll. Lassen Sie den Antrieb vom Lieferanten zurücknehmen oder nutzen Sie kommunal organisierte Möglichkeiten der getrennten Müllsammlung.

3 FUNKTIONSWEISE UND BEDIENUNG

HINWEIS

Die im Folgenden beschriebenen Funktionen können je nach den bei der Installation des Antriebs vorgenommenen Einstellungen variieren.

3.1 Normalbetrieb

3.1.1 Betrieb mit einem Funkhandsender mit 2 oder 4 Tasten

Vollöffnung

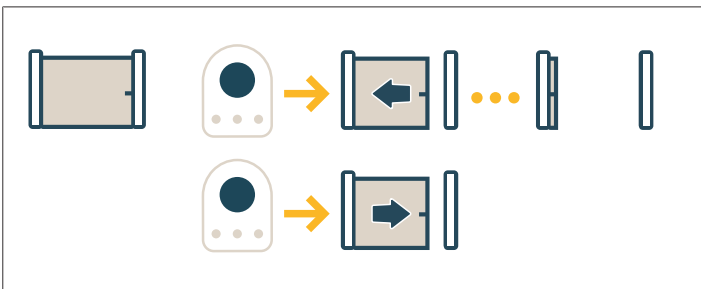

Teilöffnung

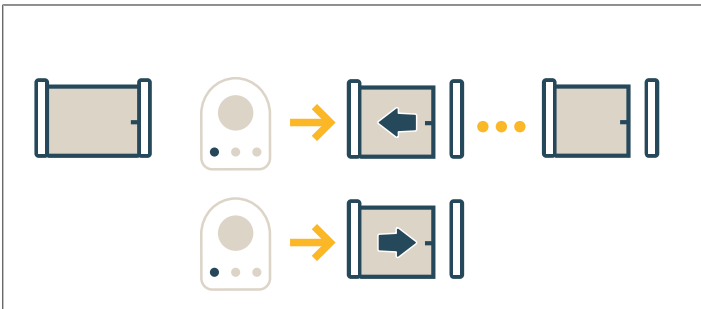

Stopp

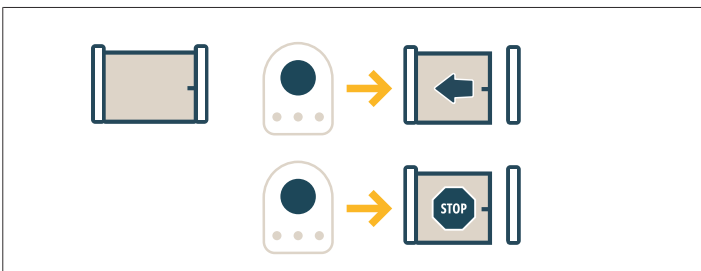

3.1.2 Funktionsweise der Hinderniserkennung

Wird während des Öffnens oder Schließens ein Hindernis erkannt, hält das Tor an und bewegt sich wieder ein Stück zurück.

3.2 Sonderfunktionen

3.2.1 Funktionsweise mit einem Funkhandsender mit 3 Tasten

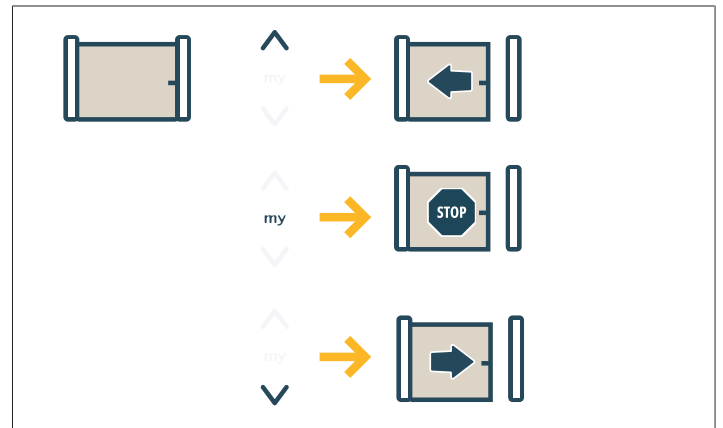

3.2.2 Funktion der Lichtschranke

Verschattung der Fotozellen beim Öffnen = der Status der Fotozellen wird nicht berücksichtigt, das Tor öffnet sich weiter.

Verschattung der Fotozellen beim Schließen = das Tor hält an und öffnet sich wieder ganz.

Werden die Fotozellen länger als 3 Minuten verschattet, schaltet sich die Anlage in den kabelgebundenen „Totmannmodus“ um. In diesem Modus veranlasst ein Befehl über einen Kabeleingang eine Bewegung mit reduzierter Geschwindigkeit.

Die Bewegung dauert solange, wie die Befehlstaste gedrückt wird, und endet sofort, wenn die Taste losgelassen wird. Das System schaltet sich wieder in den Normalbetrieb zurück, wenn die Fotozellen nicht mehr verschattet sind.



ACHTUNG

Für die kabelgebundene „Totmannfunktion“ muss ein Sicherheitsschalter verwendet werden (zum Beispiel der Schlüsselschalter).

3.2.3 Betrieb mit einer gelben Signalleuchte

Die gelbe Signalleuchte wird bei allen Torbewegungen aktiviert.

Bei der Installation kann eine Vorankündigungszeit von 2 Sekunden vor Beginn der Bewegung programmiert werden.

3.2.4 Funktion der Umfeldbeleuchtung

Je nach Programmierung bei der Installation wird die Beleuchtung bei jeder Aktivierung des Antriebs eingeschaltet und nach der programmierten Zeit abgeschaltet.

Wenn ein Funkhandsender zur Steuerung der Beleuchtung programmiert ist, ist die Funktionsweise folgende:

Mit einem Funkhandsender mit 2 oder 4 Tasten

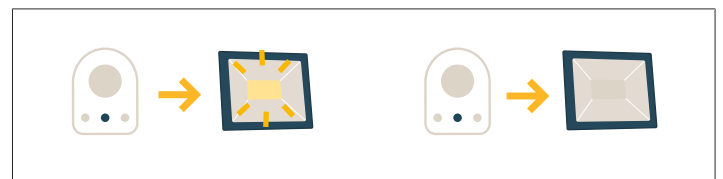

Mit einem Funkhandsender mit 3 Tasten

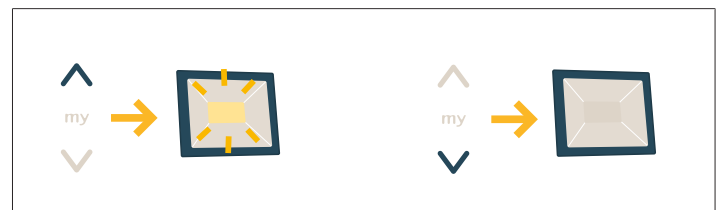

3.2.5 Betrieb mit automatischer Schließung

Die automatische Schließung erfolgt nach einer bei der Installation programmierten Verzögerung.

Je nach den bei der Installation vorgenommenen Einstellungen:

- hebt ein neuer Befehl während dieser Verzögerung die automatische Schließung auf und das motorisierte Produkt bleibt geöffnet.

- startet ein neuer Befehl die Zeitverzögerung für die automatische Schließung erneut.

3.2.6 Betrieb mit Notstrombatterie

Wenn eine Notstrombatterie installiert ist, kann der Antrieb arbeiten, selbst wenn der Netzstrom ausfällt.

Der Betrieb erfolgt dann mit reduzierter Geschwindigkeit.

3.3 Hinzufügen eines Funkhandsenders

Auf folgende Weise kann die Funktion einer Taste eines eingelernten Funkhandsenders auf die Taste eines neuen Funkhandsenders kopiert werden.

Dieser Vorgang muss in der Nähe der Steuerelektronik des Antriebs (Empfänger, Schaltschrank oder Motor) durchgeführt werden.

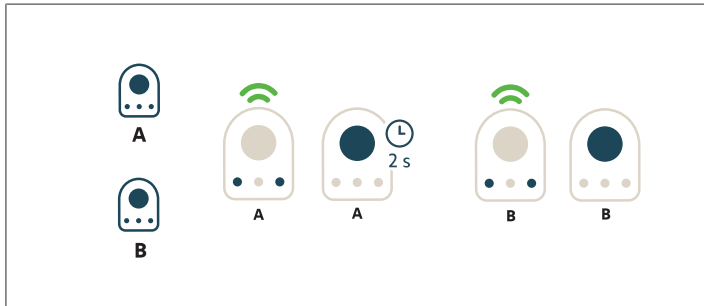

Funkhandsender „A“ = bereits eingelernter Quell-Funkhandsender

Funkhandsender „B“ = einzulernender Ziel-Funkhandsender

Wenn beispielsweise die Taste des Funkhandsenders A eine Vollöffnung veranlasst, veranlasst ein Druck auf die Taste des neuen Funkhandsenders B ebenfalls eine Vollöffnung.

3.4 Entriegeln und Verriegeln des Antriebs

Entriegelung

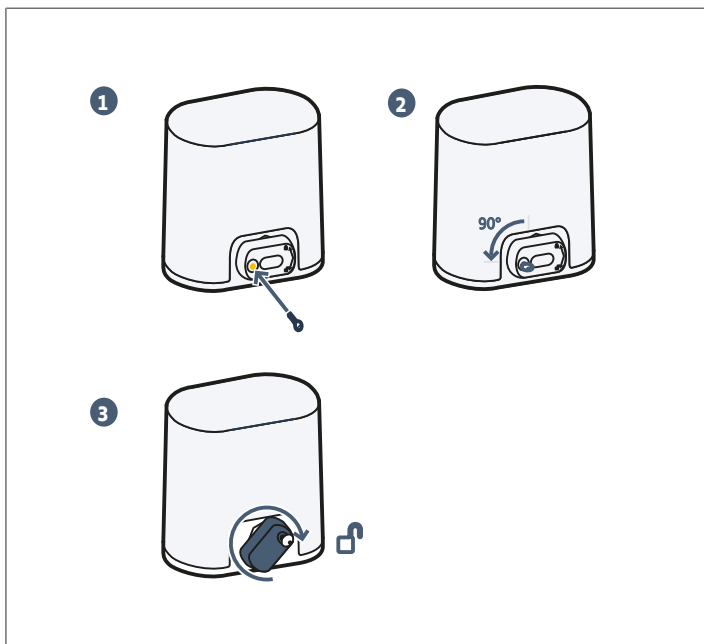

- 1] Schieben Sie den Schlüssel ein.
- 2] Drehen Sie den Schlüssel um eine Vierteldrehung nach links.
- 3] Drehen Sie den Griff nach rechts.

⚠ ACHTUNG

Das Tor nicht unter Gewaltanwendung verschieben. Beim Verschieben von Hand das Tor stets festhalten.

Verriegelung

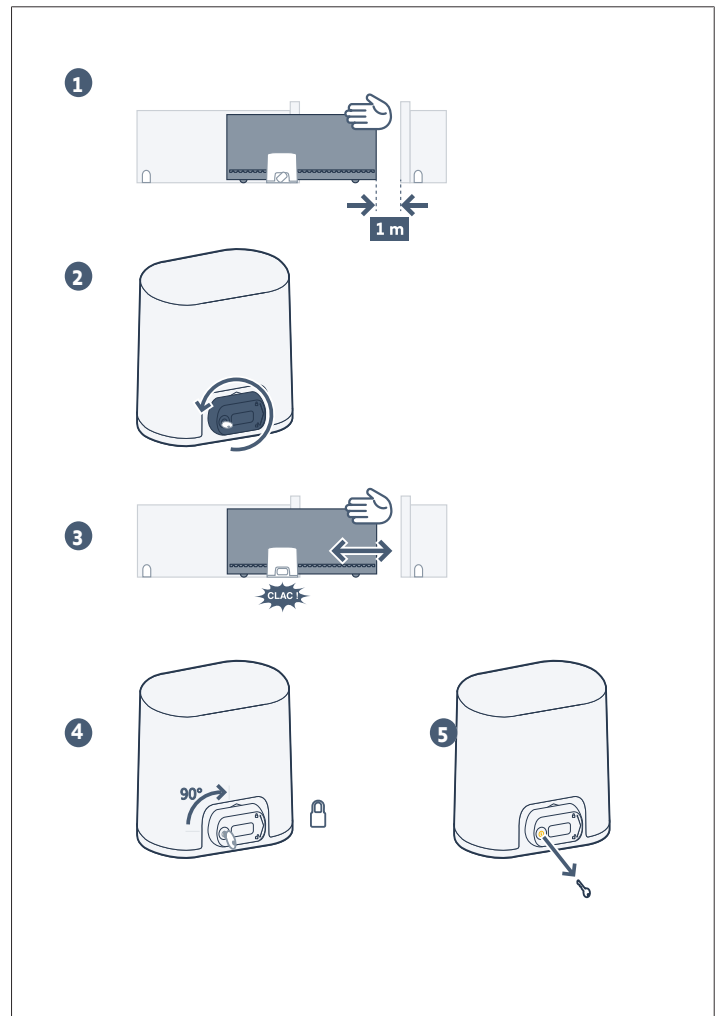

- 1] Positionieren Sie das Tor ca. 1 m von seiner Schließposition entfernt.
- 2] Drehen Sie den Griff zum manuellen Entriegeln des Antriebs nach links.
- 3] Verschieben Sie das Tor manuell, bis die Antriebsvorrichtung greift.
- 4] Drehen Sie den Schlüssel um eine Vierteldrehung nach rechts.
- 5] Ziehen Sie den Schlüssel ab.

⚠ ACHTUNG

Vergessen Sie keinesfalls, den Antrieb wieder zu verriegeln, bevor Sie einen neuen Steuerbefehl erteilen.

4 WARTUNG

4.1 Überprüfung der Sicherheitsvorrichtungen

Überprüfen Sie die Fotozellen alle 6 Monate auf einwandfreien Betrieb.

4.2 Wechsel der Batterie des Funkhandsenders

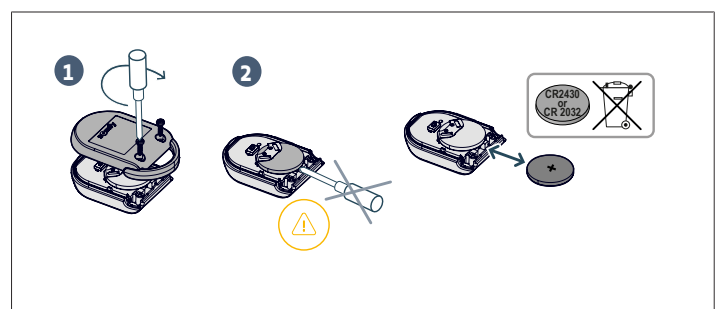

5 TECHNISCHE DATEN





| ALLGEMEINE TECHNISCHE DATEN | |
|---|--|
| Spannungsversorgung | 220-230 V – 50-60 Hz |
| Leistungsaufnahme | 600 W |
| Betriebsbedingungen | - 20° C / + 60° C - IP 44 |
| Funkfrequenz | 868 - 870 MHz, < 25 mW |
| Anzahl speicherbarer Kanäle (monodirektionale Steuerungen) | Befehl Voll-/Teilöffnung: 30 Steuerung Beleuchtung: 4 Steuerung Hilfsausgang: 4 |
| Programmierschnittstelle | 7 Tasten - 3-stelliges LCD-Display |
| Ausgang externe Beleuchtung | max. 230 V - 500 W (max.100 W bei LED): <ul style="list-style-type: none"> • d.h. 5 LED-Lampen • oder 2 Niederspannungsspeisungen für LEDs • oder 1 Halogenbeleuchtung max. 500 W |

INHOUD

| | |
|---|-----------|
| 1 Algemeen | 18 |
| 1.1 De wereld van Somfy | 18 |
| 1.2 Assistentie | 18 |
| 2 Veiligheidsvoorschriften | 18 |
| 2.1 Productkenmerken | 18 |
| 2.2 Waarschuwing - Belangrijke veiligheidsinstructies | 18 |
| 2.3 Veiligheidsvoorschriften met betrekking tot het gebruik | 19 |
| 2.4 Over de batterijen | 19 |

| | |
|--|-----------|
| 2.5 Recycling en verwijdering | 19 |
| 3 Werking en gebruik | 19 |
| 3.1 Normale werking | 20 |
| 3.2 Bijzondere functies | 20 |
| 3.3 Toevoegen van een zender | 20 |
| 3.4 Ontgrendeling en vergrendeling van de motor | 21 |
| 4 Onderhoud | 21 |
| 4.1 Controle van de veiligheidsvoorzieningen | 21 |
| 4.2 Vervangen van de batterij van de afstandsbediening | 21 |
| 5 Technische gegevens | 22 |

VEILIGHEIDSAANWIJZINGEN

-  **GEVAAR**
Signaleert een gevaar welke de dood of een ernstig letsel tot gevolg zal hebben.
-  **WAARSCHUWING**
Signaleert een gevaar welke de dood of een ernstig letsel kan veroorzaken.
-  **VOORZICHTIG**
Signaleert een gevaar welke een licht of middelmatig letsel kan veroorzaken.
-  **VOORZICHTIG**
Signaleert een gevaar dat het product kan beschadigen of vernietigen.

1 ALGEMEEN

Hartelijk dank dat u voor een systeem van Somfy hebt gekozen. Somfy heeft dit apparaat ontworpen en gefabriceerd in overeenstemming met de kwaliteitseisen van de norm ISO 9001.

1.1 De wereld van Somfy

Somfy ontwikkelt, produceert en verkoopt apparaten voor het automatisch openen en sluiten van de woning. Alarmcentrales, automatische regelingen voor zonweringen, luiken, garages en hekken: al deze producten van Somfy beantwoorden aan uw verwachtingen op het gebied van veiligheid, comfort en dagelijks gebruiksgemak.

Bij Somfy is het streven naar kwaliteit een proces van permanente verbetering. De reputatie van Somfy is gebaseerd op de betrouwbaarheid van de producten en is daardoor in de gehele wereld synoniem met innovatie en technologisch vernuft.

1.2 Assistentie

Weten wie u bent, goed naar u luisteren, reageren op uw wensen, zo werkt Somfy.

Voor alle informatie over het kiezen, kopen of installeren van systemen van Somfy kunt u terecht bij uw Somfy-installateur of rechtstreeks contact opnemen met een Somfy-adviseur die voor u klaar staat om u begeleiden.

2 VEILIGHEIDSVOORSCHRIFTEN

2.1 Productkenmerken

Dit product is een motorisatie voor een schuifhek, voor gebruik in een woonomgeving zoals vastgelegd in de norm EN 60335-2-103. Dit product is conform deze norm.

Deze instructies zijn geschreven binnen het kader van deze norm en om de veiligheid van personen en goederen te garanderen.

2.2 Waarschuwing - Belangrijke veiligheidsinstructies

-  **GEVAAR**
De motorisatie moet worden geïnstalleerd en ingesteld door een erkende installateur van automatiseringssystemen in woningen, in overeenstemming met de wetgeving van het land waarin de motorisatie in gebruik wordt gesteld. Bovendien moeten de instructies in deze handleiding gedurende de volledige installatie worden opgevolgd. Het niet naleven van deze aanwijzingen kan ernstig letsel veroorzaken aan personen.
De gebruiker mag niet de geringste verandering aanbrengen.

-  **WAARSCHUWING**
Voor de veiligheid van personen is het belangrijk dat alle instructies strikt worden opgevolgd; een onjuist gebruik kan ernstig letsel veroorzaken. Bewaar deze instructies.
Het toetsenbord voor het instellen van de parameters moet altijd vergrendeld zijn om de veiligheid van de gebruikers te garanderen. Elke ontgrendeling en verandering van de parameterinstellingen moet gedaan worden door een erkende installateur van automatiseringssystemen in woningen.
Wijzigingen die niet voldoen aan deze aanwijzingen, brengen de veiligheid van goederen en personen in gevaar. Somfy is niet aansprakelijk voor schade die het gevolg is van het niet naleven van de aanwijzingen in deze handleiding.

-  **WAARSCHUWING**
Product in gebruik
Ieder gebruik van dit product op een ander dan het originele hek is verboden.
Het toevoegen van enig veiligheidsaccessoire of ander onderdeel dat niet is voorgeschreven door Somfy is verboden. Het niet naleven van deze aanwijzingen kan ernstig letsel veroorzaken aan personen, bijvoorbeeld verplettering door het hek.

Raadpleeg, bij twijfel tijdens het gebruik van de motorisatie of voor aanvullende informatie, de website www.somfy.com.

Deze instructies kunnen veranderen naar aanleiding van aanpassingen van de normen of van de motorisatie.

2.3 Veiligheidsvoorschriften met betrekking tot het gebruik



WAARSCHUWING

Deze motorisatie mag worden gebruikt door kinderen van ten minste 8 jaar en door personen met beperkte fysieke, zintuiglijke of geestelijke vermogens of zonder ervaring en kennis van het apparaat, indien zij onder toezicht staan of instructies hebben gekregen over het veilig gebruik van de motorisatie en de mogelijke gevaren ervan hebben begrepen.

Laat kinderen niet met de bedieningsknoppen van de motorisatie spelen. Houd de afstandsbedieningen buiten het bereik van kinderen.

Laat het apparaat niet schoonmaken en onderhouden door kinderen.



WAARSCHUWING

De installateur moet elke mogelijke gebruiker altijd informeren over het gebruik van de motorisatie volgens de aanwijzingen in deze handleiding. Het is belangrijk erop te letten dat alleen personen die hierover zijn geïnformeerd het hek in beweging kunnen zetten.

De gebruiker mag het bewegende hek niet uit het oog verliezen en moet iedereen op afstand houden tot het hek compleet geopend of gesloten is.

Houd het hek niet tegen als het in beweging is.

Het geluidsdrukkniveau van de motorisatie is lager dan of gelijk aan 70 dB(A). Hierbij is geen rekening gehouden met geluid dat wordt veroorzaakt door de constructie waarmee de motorisatie is verbonden.



WAARSCHUWING

Gebruik de motorisatie niet als een reparatie of een afstelling noodzakelijk is. Hekken die in slechte staat verkeren, moeten worden hersteld, versterkt of vervangen.

In geval van een gebrekkige werking koppelt u de motorisatie los van de stroombron en deblokkeert u de motorisatie onmiddellijk om toegang te krijgen.

Neem direct contact op met een erkende installateur van automatiseringssystemen in woningen.

Door de handmatige ontgrendeling kan het hek een onverwachte beweging maken.

Probeer het hek niet handmatig te openen als de motorisatie niet ontgrendeld is.



GEVAAR

Indien de voedingskabel beschadigd is, moet deze worden vervangen door de installateur, de serviceafdeling of door een andere erkende reparateur, teneinde ieder risico te voorkomen.



GEVAAR

De motorisatie moet zijn losgemaakt van alle voedingsbronnen gedurende het schoonmaken en het onderhoud en tijdens het vervangen van onderdelen.

Let op dat de beweging niet wordt belemmerd door een natuurlijk obstakel (tak, steen, hoog gras, enz.).

Als de installatie is voorzien van foto-elektrische cellen en/of een oranje licht, maak dan de glazen van de foto-elektrische cellen en het oranje licht regelmatig schoon.

Elk jaar moet de motorisatie gecontroleerd worden door gekwalificeerd personeel.



WAARSCHUWING

Controleer elke maand of de motorisatie van richting verandert als het hek een voorwerp van 50 mm tegenkomt dat geplaatst is op halve hoogte van de vleugel.

Controleer de installatie elke maand op tekenen van slijtage of beschadiging van de kabels en van de montage.

Als dit niet zo is, neem dan direct contact op met een erkende installateur van automatiseringssystemen in woningen.

2.4 Over de batterijen



GEVAAR

Houd batterijen/knoopcellen/accu's buiten het bereik van kinderen. Bewaar deze op een plek waar kinderen niet bij kunnen. Het is gevaarlijk als deze worden ingeslikt door een kind of een huisdier. Levensgevaar! Als dit ondanks alles toch gebeurt, raadpleeg dan direct een dokter of ga naar een ziekenhuis.

Let op dat de batterijen niet worden kortgesloten. Gooi ze niet in het vuur en laad ze niet op. Er kan een explosie plaatsvinden.

2.5 Recycling en verwijdering

Voordat de motorisatie wordt afgedankt, moet de accu (indien aanwezig) er uitgehaald worden.



Gooi de oude batterijen van de afstandsbediening of de accu (indien aanwezig) niet weg met het huisvuil. Lever ze in bij een speciaal afvalpunt, zodat ze gerecycled worden.



Gooi de oude motorisatie niet weg met het huisvuil. Laat de motorisatie ophalen door de leverancier ervan of lever hem in bij het milieupark van de gemeente.

3 WERKING EN GEBRUIK



OPMERKING

De hieronder beschreven functies kunnen variëren afhankelijk van de parameters die zijn ingesteld toen de motor werd geïnstalleerd.

3.1 Normale werking

3.1.1 Werking met een afstandsbediening met 2 of 4 toetsen

Totaal openen

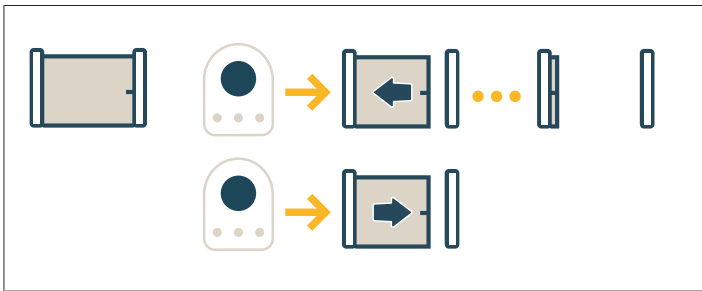

Gedeeltelijk openen

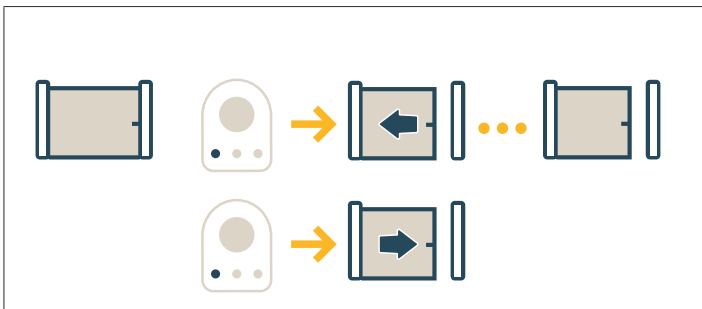

Stop

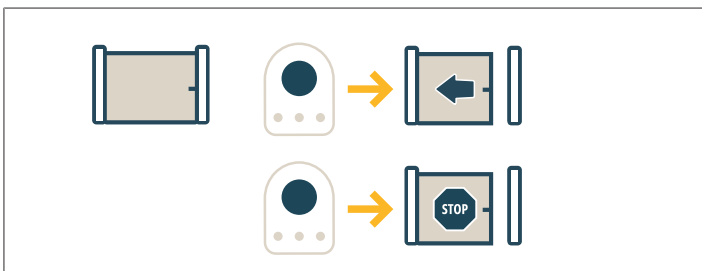

3.1.2 Werking van de obstakeldetectie

Bij een detectie van een obstakel tijdens het openen of sluiten wordt het hek gestopt en teruggetrokken.

3.2 Bijzondere functies

3.2.1 Werking met een afstandsbediening met 3 toetsen

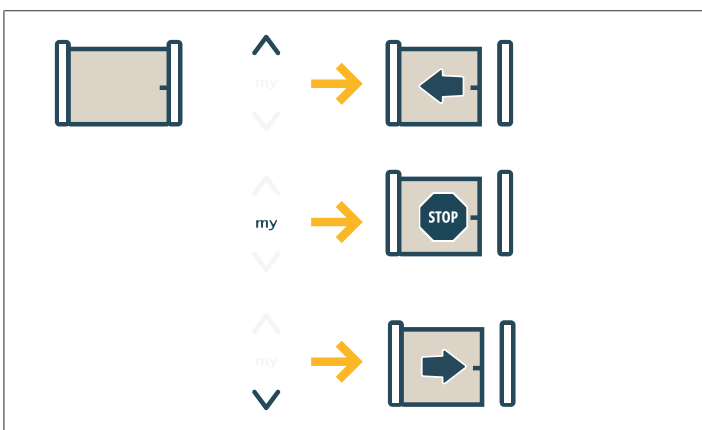

3.2.2 Werking van de foto-elektrische cellen

Bedekking van de cellen bij het openen = er wordt geen rekening gehouden met de staat van de cellen, het hek gaat door met zijn beweging.

Bedekking van de cellen bij het sluiten = stoppen + weer geheel openen.

Na 3 minuten bedekking van de cellen schakelt het systeem over naar de modus "dodeman bedraad". In deze modus zorgt een commando op een bedrade ingang voor een beweging met lage snelheid.

De beweging duurt zolang de bediening duurt en stopt onmiddellijk als de bediening wordt losgelaten. Het systeem gaat over op normale werking zodra de cellen niet meer bedekt zijn.

⚠ VOORZICHTIG

Voor de modus 'dodeman bedraad' is het gebruik van een veiligheidscontact noodzakelijk (bijv. omkeerschakelaar met sleutel).

3.2.3 Werking met oranje knipperlicht

Het oranje licht wordt ingeschakeld bij elke beweging van het hek.

Bij de installatie kan een voorwaarschuwing van 2 seconden voor het begin van de beweging worden geprogrammeerd.

3.2.4 Werking van de zoneverlichting

Afhankelijk van de programmering bij de installatie, gaat de verlichting branden bij het starten van de motor en dooft ze na de geprogrammeerde tijdsduur.

Als er een afstandsbediening is geprogrammeerd voor het bedienen van de verlichting, is de werking als volgt:

Met een afstandsbediening met 2 of 4 toetsen

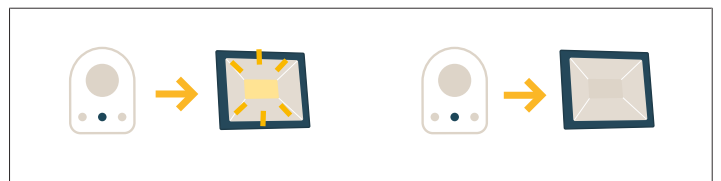

Met een afstandsbediening met 3 toetsen

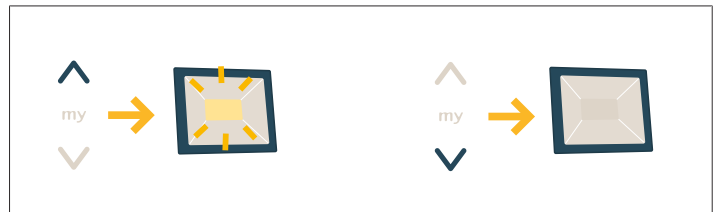

3.2.5 Werking met automatische sluiting

Het automatisch sluiten vindt plaats na de tijdens de installatie geprogrammeerde tijdsduur.

Afhankelijk van de instellingen tijdens de installatie:

- een nieuw commando tijdens deze tijdsduur annuleert het automatisch sluiten en het gemotoriseerde systeem blijft open.
- een nieuw commando start de timer voor automatisch sluiten opnieuw.

3.2.6 Werking op noodaccu

Als een noodaccu geïnstalleerd is, kan de motor toch werken in geval van een algehele stroomstoring.

De motor werkt dan met verlaagde snelheid.

3.3 Toevoegen van een zender

Hiermee wordt de functie van een toets van een geprogrammeerde afstandsbediening gekopieerd naar de toets van een nieuwe afstandsbediening.

Deze handeling moet worden uitgevoerd in de buurt van de bedieningselectronica van de motor (ontvanger, regelkast of motor).

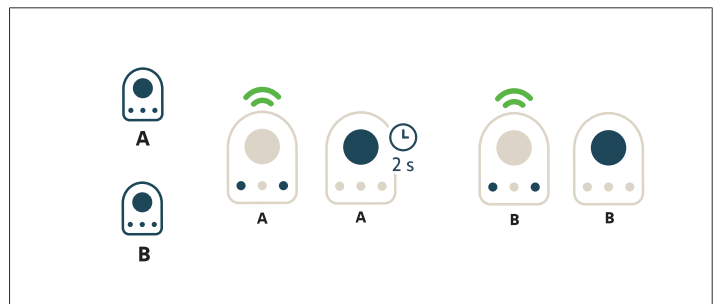

Afstandsbediening "A" = reeds geprogrammeerde "bron" afstandsbediening

Afstandsbediening "B" = te programmeren "doel" afstandsbediening

Bijvoorbeeld: als de toets van de afstandsbediening A het totaal openen bedient, zal de toets van de nieuwe afstandsbediening B ook het totaal openen bedienen.

3.4 Ontgrendeling en vergrendeling van de motor

Ontgrendeling

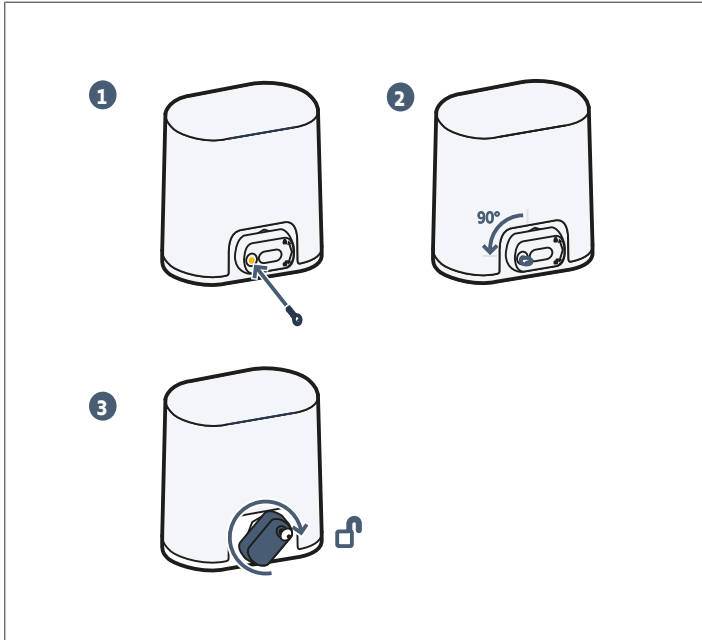

- 1] Breng de sleutel in.
- 2] Draai de sleutel een kwart slag naar links.
- 3] Draai de hendel naar rechts.

⚠ VOORZICHTIG

Duw niet te krachtig tegen het hek. Begeleid het hek over de gehele lengte bij het handmatig bewegen ervan.

Vergrendeling

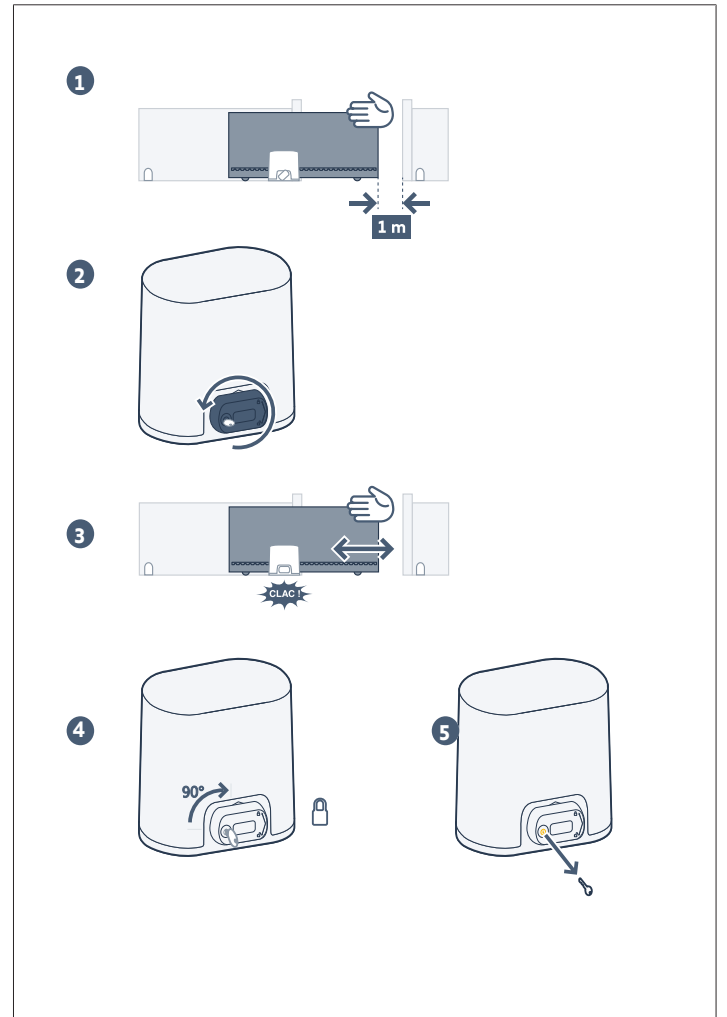

- 1] Plaats het hek op ongeveer 1 m van de gesloten positie.
- 2] Draai de ontgrendelhendel naar links.
- 3] Beweeg het hek met de hand totdat het aandrijfsysteem weer vergrendeld is.
- 4] Draai de sleutel een kwart slag naar rechts.
- 5] Verwijder de sleutel.

⚠ VOORZICHTIG

Vergrendel de motorisatie altijd voor ieder nieuw commando.

4 ONDERHOUD

4.1 Controle van de veiligheidsvoorzieningen

Controleer elke 6 maanden de goede werking.

4.2 Vervangen van de batterij van de afstandsbediening

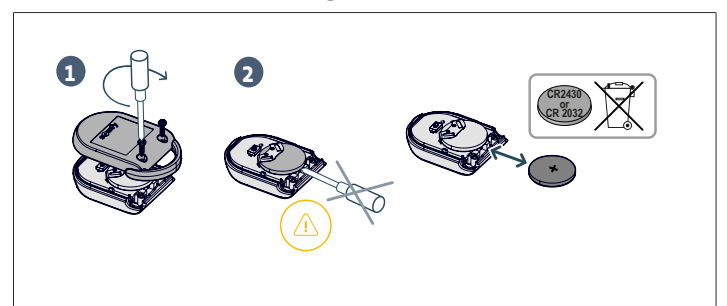

5 TECHNISCHE GEGEVENS





| ALGEMENE KENMERKEN | |
|--|--|
| Netvoeding | 220-230 V – 50-60 Hz |
| Opgenomen vermogen | 600 W |
| Temperatuur gebruiksomstandigheden | - 20° C / + 60° C - IP 44 |
| Radiofrequentie | 868 - 870 MHz, < 25 mW |
| Max. aantal programmeerbare kanalen | Commando totaal/gedeeltelijk openen: 30 |
| (Eenrichtingsbedieningspunten) | Commando verlichting: 4 Commando hulpuitgang: 4 |
| Programmeringsinterface | 7 toetsen - lcd-scherm met 3 tekens |
| Uitgang verlichting op afstand | 230 V - 500 W max (100 W max LED): <ul style="list-style-type: none"> • hetzij 5 led-lampen • hetzij 2 voedingseenheden voor laagspannings-ledlam- pen • hetzij 1 halogeenverlichting van max. 500 W |

SPIS TREŚCI

| | | |
|----------|---|-----------|
| 1 | Informacje ogólne | 23 |
| 1.1 | Świat Somfy | 23 |
| 1.2 | Pomoc techniczna | 23 |
| 2 | Instrukcje bezpieczeństwa | 23 |
| 2.1 | Specyfikacje produktu | 23 |
| 2.2 | Informacja o zagrożeniach - Ważne instrukcje dotyczące bezpieczeństwa | 23 |
| 2.3 | Zalecenia bezpieczeństwa dotyczące użytkowania | 24 |
| 2.4 | Informacje na temat baterii | 24 |

| | | |
|----------|---|-----------|
| 2.5 | Recykling i usuwanie zużytego sprzętu | 24 |
| 3 | Działanie i obsługa | 25 |
| 3.1 | Działanie normalne | 25 |
| 3.2 | Specjalne tryby działania | 25 |
| 3.3 | Dodawanie pilota zdalnego sterowania | 26 |
| 3.4 | Odblokowanie i zablokowanie napędu | 26 |
| 4 | Konserwacja | 26 |
| 4.1 | Kontrola urządzeń zabezpieczających | 26 |
| 4.2 | Wymiana baterii pilota | 26 |
| 5 | Dane techniczne | 27 |

KOMUNIKATY DOTYCZĄCE BEZPIECZEŃSTWA

-  **NIEBEZPIECZEŃSTWO**
Sygnalizuje niebezpieczeństwo powodujące bezpośrednie zagrożenie życia lub poważne obrażenia ciała.
-  **OSTRZEŻENIE**
Sygnalizuje niebezpieczeństwo mogące doprowadzić do zagrożenia życia lub poważnych obrażeń ciała.
-  **UWAGA**
Sygnalizuje niebezpieczeństwo mogące doprowadzić do obrażeń ciała o stopniu lekkim lub średnim.
-  **UWAGA**
Sygnalizuje niebezpieczeństwo mogące doprowadzić do uszkodzenia lub zniszczenia produktu.

1 INFORMACJE OGÓLNE

Dziękujemy za wybór urządzenia Somfy. Zostało ono zaprojektowane i wyprodukowane przez Somfy zgodnie z zasadami kontroli jakości określonymi w normie ISO 9001.

1.1 Świat Somfy

Firma Somfy projektuje, produkuje i sprzedaje automatyczne mechanizmy do otwierania i zamykania, przeznaczone do montażu w domach prywatnych. Wszystkie produkty Somfy - centralki alarmowe, automatyczne mechanizmy do rolet, żaluzji, bram garażowych i wjazdowych - spełniają oczekiwania Klientów w dziedzinie bezpieczeństwa, komfortu użytkowania i oszczędności czasu.

Procedura zapewnienia jakości w firmie Somfy opiera się na zasadzie stałego doskonalenia. Z niezawodności naszych produktów wynika renoma marki Somfy - synonimu innowacji i perfekcji technologicznej na całym świecie.

1.2 Pomoc techniczna

Ambicją firmy Somfy jest dokładne poznanie swoich Klientów, wysłuchanie ich opinii, realizacja ich potrzeb.

Informacje dotyczące wyboru, zakupu lub instalacji systemów Somfy, można uzyskać od instalatora Somfy lub bezpośrednio od konsultanta Somfy który udzieli wszelkich niezbędnych wskazówek.

2 INSTRUKCJE BEZPIECZEŃSTWA

2.1 Specyfikacje produktu

Ten produkt jest napędem do bram przesuwanych, przeznaczonym do użytku w obiektach mieszkalnych, zgodnie z opisem podanym w normie EN 60335-2-103, z którą jest zgodny.

Niniejsze zalecenia mają przede wszystkim na celu spełnienie wymogów wspomnianej normy, a tym samym zapewnienie bezpieczeństwa osób i mienia.

2.2 Informacja o zagrożeniach - Ważne instrukcje dotyczące bezpieczeństwa



NIEBEZPIECZEŃSTWO

Napęd musi być instalowany i ustawiany przez instalatora posiadającego kwalifikacje zawodowe z zakresu urządzeń mechanicznych i automatyki w budynkach mieszkalnych, zgodnie z przepisami obowiązującymi w kraju, w którym będzie użytkowany. Ponadto, podczas prowadzenia czynności przygotowujących instalację do działania, instalator musi postępować zgodnie z zaleceniami podanymi w niniejszej instrukcji. Nieprzestrzeganie tych zaleceń mogłoby spowodować poważne obrażenia ciała.

Użytkownik nie jest upoważniony do wykonywania nawet najdrobniejszych zmian.



OSTRZEŻENIE

Przestrzeganie wszystkich podanych zaleceń jest ogromnie ważne ze względu na bezpieczeństwo ludzi, ponieważ nieprawidłowy montaż może spowodować poważne obrażenia ciała. Te instrukcje należy zachować.

Klawiatura do ustawiania parametrów jest zablokowana, aby zapewnić bezpieczeństwo użytkowników. Każde odblokowanie i każda zmiana ustawienia parametrów musi być wykonana przez profesjonalnego instalatora specjalizującego się w zakresie urządzeń mechanicznych i automatyki w budynkach mieszkalnych.

Wszelkie modyfikacje, które nie są zgodne z powyższymi instrukcjami stanowią zagrożenie dla osób i mienia. Somfy nie będzie ponosić odpowiedzialności za szkody wynikłe z nieprzestrzegania zaleceń podanych w tej instrukcji.



OSTRZEŻENIE

Użytkowanie produktu

Zabronione jest stosowanie tego produktu przy bramie innej niż oryginalna.

Dodawanie jakichkolwiek akcesoriów lub podzespołów niezalecanych przez Somfy jest zabronione. Nieprzestrzeganie tych zaleceń mogłoby spowodować poważne obrażenia ciała, na przykład przygnięcie przez bramę.

W przypadku pojawienia się wątpliwości podczas obsługi napędu lub w celu uzyskania dodatkowych informacji, należy odwiedzić stronę internetową www.somfy.com.

Niniejsze zalecenia mogą być zmodyfikowane w przypadku zmiany norm lub parametrów napędu.

2.3 Zalecenia bezpieczeństwa dotyczące użytkownika

OSTRZEŻENIE

Ten napęd może być używany przez dzieci w wieku co najmniej 8 lat oraz osoby, których zdolności fizyczne, sensoryczne lub mentalne są ograniczone, lub przez osoby nieposiadające doświadczenia lub wiedzy, jeżeli są one objęte właściwym nadzorem albo jeżeli otrzymały wcześniej odpowiednie instrukcje dotyczące bezpiecznej obsługi napędu i zostały poinformowane o ewentualnych zagrożeniach.

Nigdy nie pozwalać dzieciom, żeby bawiły się urządzeniami do sterowania napędem. Piloty zdalnego sterowania powinny być niedostępne dla dzieci.

Czyszczenie i prace konserwacyjne, za które jest odpowiedzialny użytkownik, nie mogą być wykonywane przez dzieci.

OSTRZEŻENIE

Każdy potencjalny użytkownik musi zostać koniecznie przeszkolony w zakresie obsługi napędu, przez osobę wykonującą instalację, z uwzględnieniem wszystkich zaleceń określonych w niniejszej instrukcji. Należy koniecznie upewnić się, że żadne nieprzeszkolone osoby nie będą mogły uruchomić bramy.

Użytkownik powinien obserwować otwieranie lub zamykanie bramy i pilnować, aby wszystkie osoby pozostawały w bezpiecznej odległości do momentu całkowitego zakończenia ruchu.

Nie blokować celowo ruchu bramy.

Poziom ciśnienia akustycznego napędu jest niższy lub równy 70 dB(A). Dźwięk emitowany przez konstrukcję, do której napęd będzie podłączony, nie jest brany pod uwagę.

OSTRZEŻENIE

Nie używać napędu, jeżeli konieczna jest jego naprawa lub regulacja. Bramy w złym stanie technicznym należy naprawić, wzmocnić, a nawet wymienić.

W przypadku nieprawidłowego działania należy odłączyć zasilanie i natychmiast odblokować napęd, aby zapewnić dostęp na posesję.

Skontaktować się ze specjalistą z zakresu urządzeń mechanicznych i automatyki w budynkach mieszkalnych.

Ręczne odblokowanie może spowodować niekontrolowane przesuwanie bramy.

Nie próbować otwierać ręcznie bramy, jeżeli napęd nie został odblokowany.

NIEBEZPIECZEŃSTWO

Jeżeli przewód zasilający jest uszkodzony, powinien zostać wymieniony przez serwis posprzedażny, instalatora lub osoby o równorzędnych kwalifikacjach, aby uniknąć niebezpieczeństwa.

NIEBEZPIECZEŃSTWO

Podczas czyszczenia, wykonywania czynności konserwacyjnych i wymiany części napęd musi być odłączony od źródła zasilania.

Żadne naturalne przeszkody (gałąź, kamień, wysoka trawa itd.) nie powinny blokować ruchu bramy.

Jeżeli instalacja jest wyposażona w fotokomórki i/ lub pomarańczowe światło, należy systematycznie czyścić elementy optyczne fotokomórek i pomarańczowe światło.

Co roku zlecać wykonanie kontroli napędu wykwalifikowanym osobom.

OSTRZEŻENIE

Co miesiąc należy sprawdzać, czy napęd zmienia kierunek działania, gdy brama napotyka przeszkodę 50 mm znajdującą się w połowie wysokości skrzydła bramy.

Co miesiąc sprawdzać instalację w celu wykrycia wszelkich śladów zużycia lub uszkodzenia przewodów albo elementów montażowych.

Jeśli tak się nie dzieje, należy skontaktować się niezwłocznie z instalatorem specjalizującym się w zakresie urządzeń mechanicznych i automatyki w budynkach mieszkalnych.

2.4 Informacje na temat baterii

NIEBEZPIECZEŃSTWO

Nie pozostawiać baterii / baterii pastylkowych / akumulatorów w zasięgu dzieci. Należy je przechowywać w miejscu niedostępnym dla dzieci. Występuje niebezpieczeństwo poślizgnięcia tych elementów przez dzieci lub zwierzęta domowe. Zagrożenie dla życia! Jeżeli, pomimo wszystko, zaistnieje taka sytuacja, należy natychmiast skontaktować się z lekarzem lub udać się do szpitala.

Uważać, aby nie wytworzyć zwarcia w bateriach, nie wrzucać ich do ognia ani nie ładować. Występuje ryzyko wybuchu.

2.5 Recykling i usuwanie zużytego sprzętu

Jeśli akumulator był zamontowany, powinien zostać wyjęty z napędu przed przekazaniem go do utylizacji.



Nie wyrzucać zużytych baterii pilotów zdalnego sterowania lub akumulatora, o ile jest zainstalowany, razem z odpadami z gospodarstwa domowego. Należy je przekazać do specjalnego punktu zbiórki odpadów w celu ich wtórnego przetworzenia.



Nie wyrzucać napędu wycofanego z użytku razem z odpadami z gospodarstwa domowego. Taki napęd należy przekazać jego dystrybutorowi lub skorzystać z punktów selektywnej zbiórki odpadów udostępionych przez władze danej gminy.

3 DZIAŁANIE I OBSŁUGA

① WSKAZÓWKA

Opisane poniżej funkcje mogą się różnić w zależności od ustawień dokonanych podczas instalacji zespołu napędowego.

3.1 Działanie normalne

3.1.1 Działanie z pilotem zdalnego sterowania z 2 lub 4 przyciskami

Całkowite otwarcie

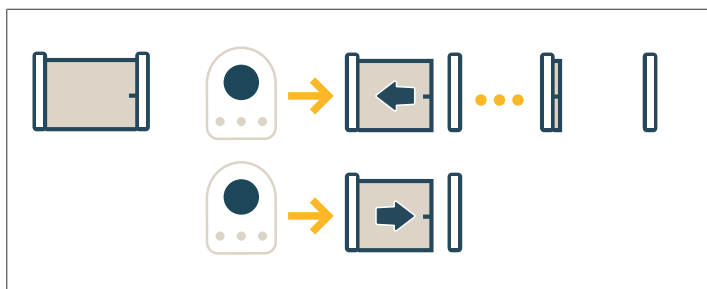

Otwarcie częściowe

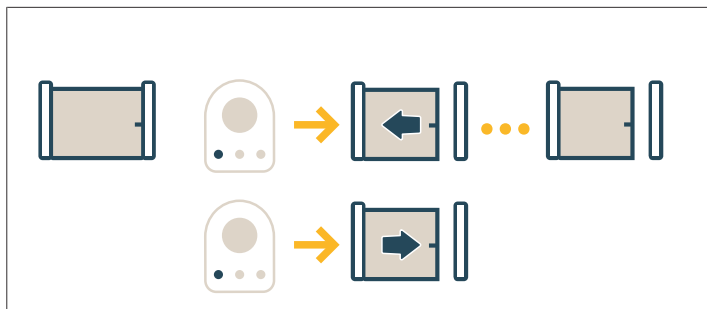

Zatrzymanie

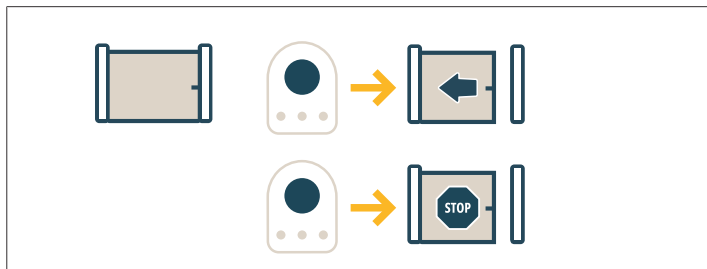

3.1.2 Działanie funkcji wykrywania przeszkód

Wykrycie przeszkody w trakcie otwierania lub zamykania powoduje zatrzymanie, a następnie cofanie się bramy.

3.2 Specjalne tryby działania

3.2.1 Działanie z pilotem zdalnego sterowania z 3 przyciskami

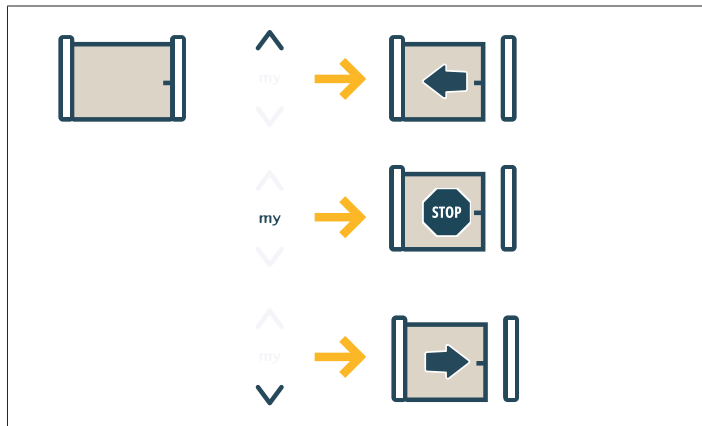

3.2.2 Działanie fotokomórek

Zasłonięcie fotokomórek przy otwieraniu = stan fotokomórek nie jest uwzględniany, brama nadal się przesuwa.

Zasłonięcie fotokomórek przy zamykaniu = zatrzymanie + ponowne całkowite otwarcie.

Po upływie 3 minut od chwili zasłonięcia fotokomórek, system przełącza się na przewodowy, ręczny tryb działania. W tym trybie sterowanie przez wejście przewodowe powoduje przemieszczenie z ograniczoną prędkością.

Przemieszczanie trwa dopóki przycisk sterowania jest przytrzymywany i zostaje przerwane natychmiast po jego zwolnieniu. System wraca do normalnego trybu działania, gdy tylko fotokomórki zostaną odślonięte.



UWAGA

Tryb przewodowy, ręczny wiąże się z koniecznością zastosowania styku zabezpieczającego (np. przełącznik kluczowy).

3.2.3 Działanie z migającym pomarańczowym światłem

Pomarańczowe światło jest włączane przy każdym ruchu bramy.

Włączenie sygnalizacji wstępnej na 2 s przed rozpoczęciem ruchu można zaprogramować podczas montażu.

3.2.4 Działanie oświetlenia strefowego

Zależnie od programu wprowadzonego podczas montażu, oświetlenie zapala się w momencie włączenia napędu i gaśnie po zakończeniu zaprogramowanego okresu.

Jeśli pilot zdalnego sterowania został zaprogramowany do obsługi oświetlenia, działanie jest następujące:

W przypadku pilota zdalnego sterowania z 2 lub 4 przyciskami

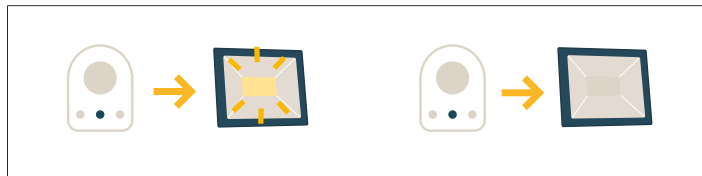

W przypadku pilota zdalnego sterowania z 3 przyciskami



3.2.5 Działanie z zamykaniem automatycznym

Automatyczne zamknięcie następuje po upływie czasu zaprogramowanego podczas instalacji.

W zależności od ustawień wprowadzonych podczas instalacji:

- wysłanie nowego polecenia sterowania w czasie trwania tego okresu anuluje automatyczne zamykanie i napędzany produkt pozostaje otwarty.
- nowe polecenie uruchamia ponownie licznik czasu automatycznego zamknięcia.

3.2.6 Tryb pracy z zasilaniem przez zapasowy akumulator

Jeżeli jest zainstalowany akumulator zapasowy, zespół napędowy będzie działał nawet przy całkowitym braku zasilania sieciowego.

Działanie odbywa się wtedy przy zmniejszonej prędkości.

3.3 Dodawanie pilota zdalnego sterowania

Czynność ta umożliwia skopiowanie funkcji jednego przycisku zaprogramowanego pilota zdalnego sterowania na przycisk nowego pilota.

Operacja ta musi być przeprowadzona w pobliżu elektroniki sterującej ze zespołem napędowym (odbiornika, skrzynki sterującej lub napędu).

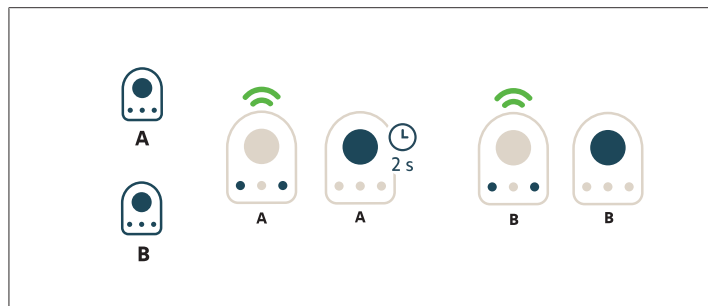

Pilot "A" = "oryginalny", już zaprogramowany pilot zdalnego sterowania

Pilot "B" = "docelowy" pilot zdalnego sterowania do zaprogramowania

Na przykład, jeżeli przycisk pilota zdalnego sterowania A steruje całkowitym otwieraniem bramy, to przycisk nowego pilota zdalnego sterowania B będzie również sterował całkowitym otwieraniem.

3.4 Odblokowanie i zablokowanie napędu

Odblokowanie

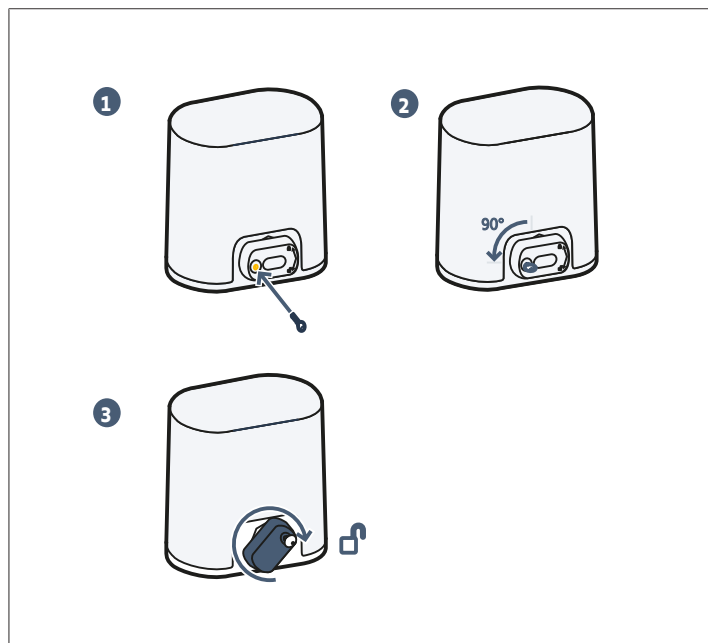

- 1] Wprowadzić klucz.
- 2] Obrócić klucz o ćwierć obrotu w lewo.
- 3] Obrócić dźwignię w prawo.

⚠ UWAGA

Nie popychać gwałtownie bramy. Przytrzymywać bramę przez cały czas jej przesuwania w trybie ręcznym.

Zablokowanie

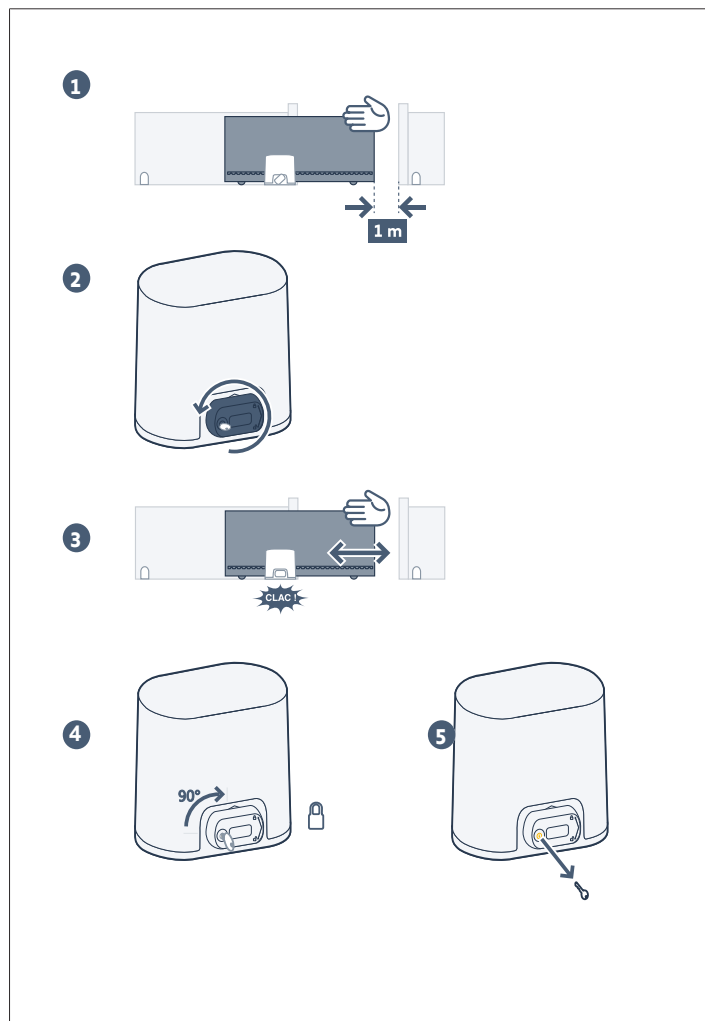

- 1] Ustawić bramę w odległości około 1 m od jej położenia zamknięcia.
- 2] Obrócić dźwignię odblokowującą w lewo.
- 3] Przesuwać bramę ręcznie, aż do zablokowania zespołu napędowego.
- 4] Obrócić klucz o ćwierć obrotu w prawo.
- 5] Wyjąć klucz.



UWAGA

Konieczne zablokować napęd przed wysłaniem kolejnego polecenia sterującego.

4 KONSERWACJA

4.1 Kontrola urządzeń zabezpieczających

Sprawdzać prawidłowe działanie co 6 miesięcy.

4.2 Wymiana baterii pilota

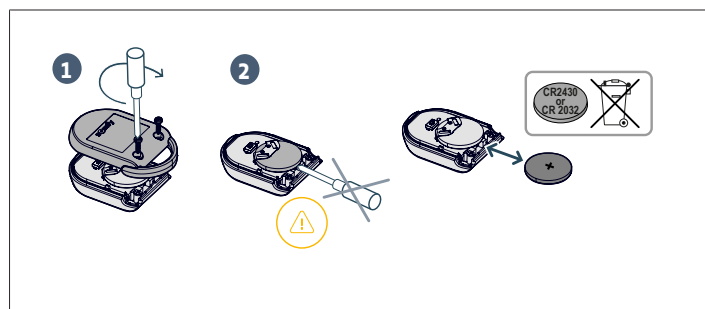

5 DANE TECHNICZNE





| OGÓLNE DANE TECHNICZNE | |
|---|---|
| Zasilanie sieciowe | 220-230 V – 50-60 Hz |
| Pobór mocy | 600 W |
| Warunki klimatyczne eksploatacji | - 20° C / + 60° C - IP 44 |
| Częstotliwość radiowa | 868 - 870 MHz, < 25 mW |
| Liczba kanałów możliwych do zaprogramowania (Sterowanie jednokierunkowe) | Sterowanie całkowitym/ częściowym otwarciem: 30 Sterowanie oświetleniem: 4 Sterowanie wyjściem pomocniczym: 4 |
| Interfejs programujący | 7 przycisków - wyświetlacz 3- znakowy LCD |
| Wyjście niezależnego oświetlenia | maks. 230 V - 500 W (maks. 100 W w przypadku LED): <ul style="list-style-type: none"> • albo 5 lamp ledowych • albo 2 źródła zasilania do lamp ledowych niskonapię- ciowych • albo 1 oświetlenie halogeno- we maks. 500 W |

TARTALOMJEGYZÉK

| | | |
|----------|---|-----------|
| 1 | Általános információ | 28 |
| 1.1 | Néhány szó a Somfy-ról | 28 |
| 1.2 | Vevőszolgálat | 28 |
| 2 | Biztonsági előírások | 28 |
| 2.1 | A termék specifikációi | 28 |
| 2.2 | Vigyázat! - Fontos biztonsági utasítások | 28 |
| 2.3 | Használattal kapcsolatos biztonsági előírások | 29 |
| 2.4 | Az elemekkel kapcsolatos információk | 29 |

| | | |
|----------|---|-----------|
| 2.5 | Újrahasznosítás és leselejtezés | 29 |
| 3 | Működés és használat | 29 |
| 3.1 | Normál működés | 30 |
| 3.2 | Speciális funkciók | 30 |
| 3.3 | Távírányító hozzáadása | 30 |
| 3.4 | A motor blokkolása és feloldása | 31 |
| 4 | Karbantartás | 31 |
| 4.1 | Biztonsági berendezések ellenőrzése | 31 |
| 4.2 | A távírányító elemének cseréje | 31 |
| 5 | Műszaki adatok | 32 |

BIZTONSÁGI ÜZENETEK

-  **VESZÉLY**
Olyan veszélyt jelez, amely azonnali halált vagy súlyos sérüléseket okoz.
-  **FIGYELMEZTETÉS**
Olyan veszélyt jelez, amely halálos vagy súlyos sérüléseket okozhat.
-  **VIGYÁZAT**
Olyan veszélyt jelez, amely könnyű vagy közepesen súlyos sérüléseket okozhat.
-  **FIGYELEM**
Olyan veszélyt jelez, amely a termék sérüléséhez vagy tönkremeneteléhez vezethet.

1 ÁLTALÁNOS INFORMÁCIÓ

Köszönjük, hogy Somfy berendezést választott! A terméket a(z) Somfy az ISO 9001 minőségirányítási rendszer követelményeinek megfelelően tervezte és gyártotta.

1.1 Néhány szó a Somfy-ról

A Somfy lakóépületek kapuiba szerelhető automata vezérlőrendszereket fejleszt, gyárt és forgalmaz. Riasztórendszerek, automata rolók és redőnyök, garázs- és kertkapuk – a Somfy összes terméke megfelel az ügyfelek által támasztott biztonsági, kényelmi és időtakarékosági igényeknek.

A Somfy a minőség javítása érdekében a folyamatos fejlesztések mellett kötelezte el magát. A Somfy jó hírnevét a megbízható termékeknek köszönheti. Cégünk neve mára világszerte az innováció és a technológiai újdonságok szinonimájává vált.

1.2 Vevőszolgálat

A Somfy célja, hogy megismerje az ügyfelek igényeit, és reagáljon azokra.

A Somfy rendszerek választékával, beszerzésével és beépítésével kapcsolatban kérje a Somfy rendszer beszerelőjének segítségét, vagy vegye fel a kapcsolatot egy Somfy tanácsadóval, aki az összes szükséges információval el látja Önt.

2 BIZTONSÁGI ELŐÍRÁSOK

2.1 A termék specifikációi

A termék tolókapu motorizálására szolgál az EN 60335-2-103 szabvány által előírt lakossági felhasználás esetén, mely szabványnak a termék megfelel.

Ezen utasítások célja az említett szabvány követelményeinek teljesítése, valamint a tárgyi és személyi biztonság garantálása.

2.2 Vigyázat! - Fontos biztonsági utasítások



VESZÉLY

A motoros működtetőrendszer beszerelését kizárólag lakások motorizálásában és automatizálásában jártas szakemberek végezhetik el, az üzembe helyezés országában érvényes előírásoknak megfelelően. Ezenfelül követnie kell a jelen kézikönyv utasításait a telepítés teljes végrehajtása során. Az utasítások figyelmen kívül hagyása súlyos személyi sérülésekkel járhat.

A felhasználó nem jogosult semmilyen módosítás végrehajtására.



FIGYELMEZTETÉS

A személyek biztonsága érdekében fontos betartani az összes utasítást, mert a helytelen használat súlyos sérüléseket okozhat. Őrizze meg a használati utasítást.

A felhasználók biztonsága érdekében a paraméterek beállító billentyűzete le van zárva. Minden kioldást és a paraméterek beállításának minden módosítását a lakások motorizálásában és az otthonautomatizálásban jártas szakembernek kell elvégeznie.

Minden módosítás, amely figyelmen kívül hagyja ezeket az utasításokat, veszélyezteti a személyek és a vagyontárgyak biztonságát. A Somfy nem vállal felelősséget a jelen kézikönyv utasításainak be nem tartásából adódó károkért.



FIGYELMEZTETÉS

Használatban lévő termék

Tilos a terméket az eredetitől eltérő bármilyen egyéb kapun használni.

Tilos a(z) Somfy ajánlásával nem rendelkező tartozékokat vagy alkatrészeket használni. Az utasítások be nem tartása súlyos személyi sérülésekkel járhat, például a kapu általi összezúzódás következtében.

Ha a motoros működtetőrendszer használata során kétségei támadnak, illetve ha kiegészítő információkat szeretne, látogasson el a www.somfy.com internetes oldalra.

Ezek az utasítások a szabványok vagy a motoros működtetőrendszer változtatása esetén módosulhatnak.

2.3 Használattal kapcsolatos biztonsági előírások

FIGYELMEZTETÉS

8 évnél idősebb gyermekek, testi, érzékszervi vagy szellemi fogyatékkal élő személyek, illetve tapasztalat vagy ismeretek hiányában hozzá nem értő személyek csak megfelelő felügyelet mellett vagy a motoros működtetőrendszer biztonságos használatára vonatkozó oktatást követően használhatják ezt a motoros működtetőrendszert, és miután a fennálló kockázatokról is tájékoztatást kaptak.

Ne engedje, hogy a gyermekek játsszanak a motoros működtetőrendszer vezérlőberendezéseivel. A távirányítókat tartsa gyermekek számára nem elérhető helyen.

A felhasználói tisztítást és karbantartást nem végezhetik gyermekek.

FIGYELMEZTETÉS

A telepítést végző szakembernek feltétlenül be kell tanítania minden potenciális felhasználót a motoros működtetőrendszer használatára, a jelen kézikönyv előírásainak megfelelően. Feltétlenül gondoskodni kell arról, hogy hozzá nem értő személyek ne hozzassák mozgásba a kaput.

A felhasználónak figyelnie kell a kapura a mozgások során és távol kell tartania minden személyt, amíg a kapu teljesen ki nem nyílik vagy be nem záródik.

Ne akadályozza szándékosan a kapu mozgását.

A motoros működtetőrendszer hangnyomásszintje legfeljebb 70 dB(A). Nincsenek figyelembe véve a szerkezet által kibocsátott zajok, amelyre a motoros működtetőrendszer csatlakoztatva van.

FIGYELMEZTETÉS

Ne használja a motoros működtetőrendszert, ha a kapu javítást vagy beállítást igényel. A nem megfelelő állapotú kapukat meg kell javítani, meg kell erősíteni, vagy ki kell cserélni.

Hibás működés esetén kösse le a motoros működtetőrendszert minden tápforrásról, és oldja ki azonnal a motoros működtetőrendszert a belépés lehetővé tétele érdekében.

Azonnal forduljon a lakások motorizálásában és automatizálásában jártas szakemberhez.

Manuális nyitáskor a kapu váratlan mozgást végezhet.

Ne próbálja meg kézzel kinyitni a kaput, ha a motoros működtetőrendszer előzőleg nem lett kioldva.

VESZÉLY

Ha a tápkábel megsérült, a cseréjét a veszélyek elkerülése érdekében a telepítőnek, a vállalkozásnak vagy megfelelő jogosultságokkal rendelkező személynek kell elvégeznie.

VESZÉLY

A tisztítás, a karbantartás és az alkatrészek cseréje során a motoros működtetőrendszert le kell kötni minden tápforrásról.

Ügyeljen, hogy a mozgást ne gátolja természetes akadály (ág, kő, magas növényzet stb.).

Ha a berendezés fotocellákkal és/vagy narancssárga jelzőfényrel van felszerelve, rendszeresen tisztítsa meg a fotocellák lencséit és a narancssárga jelzőlámpát.

Évente ellenőriztesse szakemberrel a motoros működtetőrendszert.

FIGYELMEZTETÉS

Havonta ellenőrizze, hogy a motoros működtetőrendszer irányt vált-e, amikor a kapu a kapuszárny magasságának felénél található 50 mm-es tárggyal találkozik.

Havonta ellenőrizze a rendszert, és keressen elhasználódásra vagy a kábelek és a felszerelés sérülésére utaló jeleket.

Ellenkező esetben azonnal vegye fel a kapcsolatot a beszerelést végző, lakások motorizálásában és automatizálásában jártas szakemberrel.

2.4 Az elemekkel kapcsolatos információk

VESZÉLY

Tartsa az elemeket/gombelemeket/akkumulátorokat gyermekektől távol. Tartsa azokat számukra nem elérhető helyen. Fennáll a Dangere, hogy azokat a gyermekek vagy a háziállatok lenyelik. ÉletDanger! Ha ez mégis bekövetkezne, azonnal forduljon orvoshoz vagy menjen el a legközelebbi kórházba.

Ügyeljen arra, hogy ne zárja rövidre az elemeket, ne dobja tűzbe és ne töltsse újra azokat. Fennáll a robbanás Dangere.

2.5 Újrahasznosítás és leselejtezés

A motoros működtetőrendszer leselejtezése előtt ki kell venni abból az akkumulátort (felszereltségtől függően).



A távirányítók lemerült elemei vagy az akkumulátor (felszereltségtől függően) nem kezelhető háztartási hulladékként. Adja le azokat az újrahasznosításukkal foglalkozó gyűjtőhelyen.



A használaton kívüli motoros működtetőrendszert ne kezelje háztartási hulladékként. Adja le a motoros működtetőrendszert a forgalmazónál vagy a település szelektív hulladékgyűjtő pontján.

3 MŰKÖDÉS ÉS HASZNÁLAT

ÚTMUTATÓ

Az alábbiakban bemutatott funkciók a motoros működtetőrendszer telepítésekor elvégzett beállítások függvényében eltérhetnek.

3.1 Normál működés

3.1.1 Működés 2 vagy 4 gombos távirányítóval

Teljes nyitás

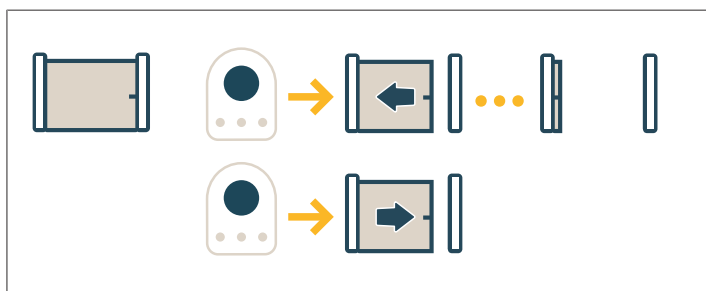

Részleges nyitás

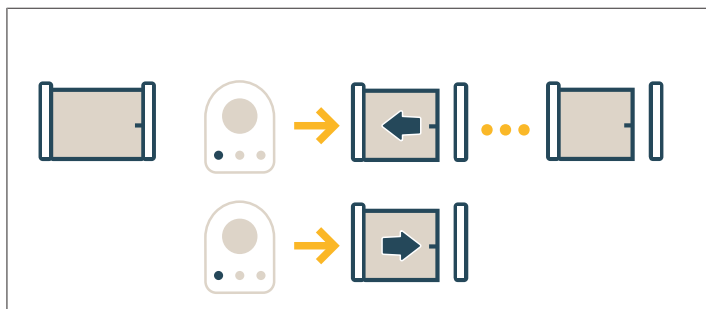

Stop

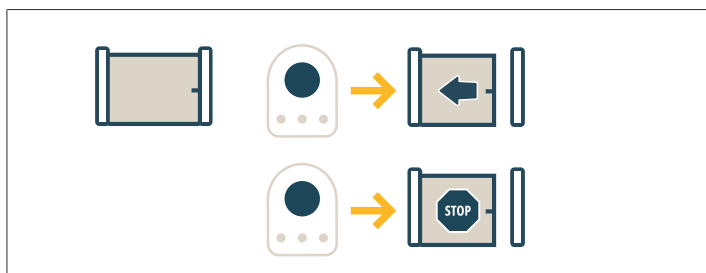

3.1.2 Akadályérzékelés funkció működése

Ha a kapu nyitáskor vagy záráskor akadályt észlel, leáll és visszatér az eredeti helyzetébe.

3.2 Speciális funkciók

3.2.1 Működés 3 gombos távirányítóval

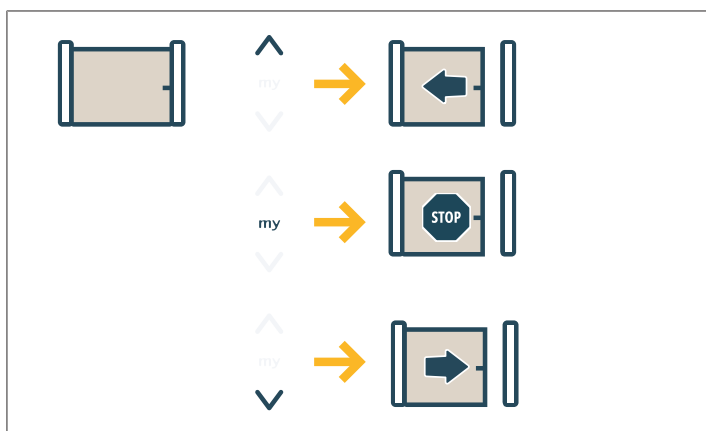

3.2.2 A fotocellák működése

Fotocellák takarása nyitáskor = a fotocellák állapotának figyelmen kívül hagyása, a kapu folytatja a mozgást.

Fotocellák takarása záráskor = leállítás + teljes visszanyitás.

A fotocellák akadályérzékelése után 3 perccel a rendszer „vezetékcsatlakozás, önműködő biztonsági” üzemmódba vált. Ebben az üzemmódban valamely vezetékcsatlakozás bemeneten végzett parancs csökkentett sebességgel mozgást idéz elő.

A mozgás a gomb lenyomásáig tart és a vezérlőgomb elengedésekor azonnal leáll. Ha a fotocellák előtti akadály megszűnik, a rendszer visszatér normál működési módba.

△ FIGYELEM

A „vezetékcsatlakozás, önműködő biztonsági” üzemmód használatához biztonsági érintkező szükséges (pl. kulcsos irányváltó kapcsoló).

3.2.3 Villogó, narancssárga jelzőfény működése

A narancssárga lámpa a kapu mozgása során végig működik.

A telepítés során beprogramozható az előzetes jelzés a mozgás megkezdése előtt 2 másodperccel.

3.2.4 Zónavilágítás működése

A beszereléskor elvégzett beállításoktól függően a világítás a motor bekapcsolásakor kigyullad, és az időzítésnél beállított időtartam lejártakor kialszik.

Ha a világítás vezérléséhez távirányító van beállítva, ez a következők szerint működik:

2 vagy 4 gombos távirányítóval

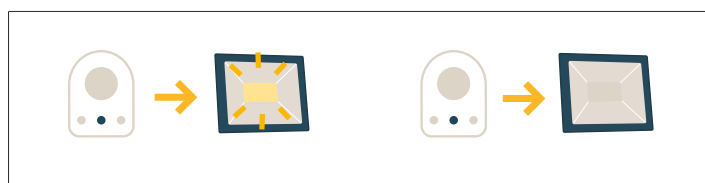

3 gombos távirányítóval



3.2.5 Használat automatikus zárással

Az automatikus zárás a beszereléskor beállított késleltetéssel történik.

A telepítés során elvégzett beállításoktól függően:

- ha ez alatt az időtartam alatt megnyom egy vezérlőgombot, az automatikus zárás leáll, és a motoros működtetésű berendezés nyitva marad.
- vezérlőgomb ismételt megnyomásakor az automatikus zárás időzítése ismét aktiválódik.

3.2.6 Működés tartalék akkumulátorról

Ha a berendezés tartalék akkumulátorral felszerelt, a motor áramkimaradás esetén is működtethető.

A berendezés ilyenkor csökkentett sebességgel működik.

3.3 Távirányító hozzáadása

Ezzel a művelettel a távirányító egy gombjához rendelt funkció másik távirányító gombjára másolható.

Ezt a műveletet a motoros működtetőrendszer vezérlőelektronikájának (a motor vevőegységének vagy kapcsolóábrájának) közelében kell elvégezni.

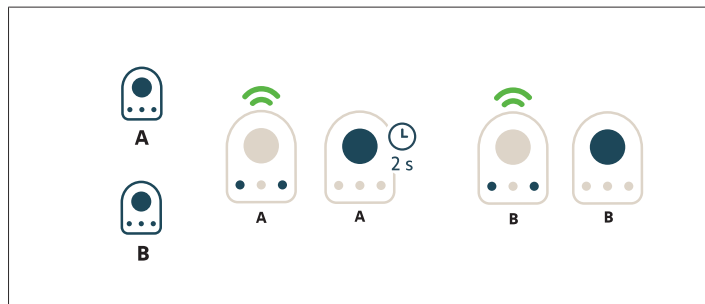

„A” távirányító = korábban tárolt „forrás” távirányító

„B” távirányító = tárolásra váró „cél” távirányító

Például, ha az A távirányító gombja indítja a teljes nyitást, az új, B jelű távirányító gombja is a teljes nyitást vezérli majd.

3.4 A motor blokkolása és feloldása

A blokkolás megszüntetése

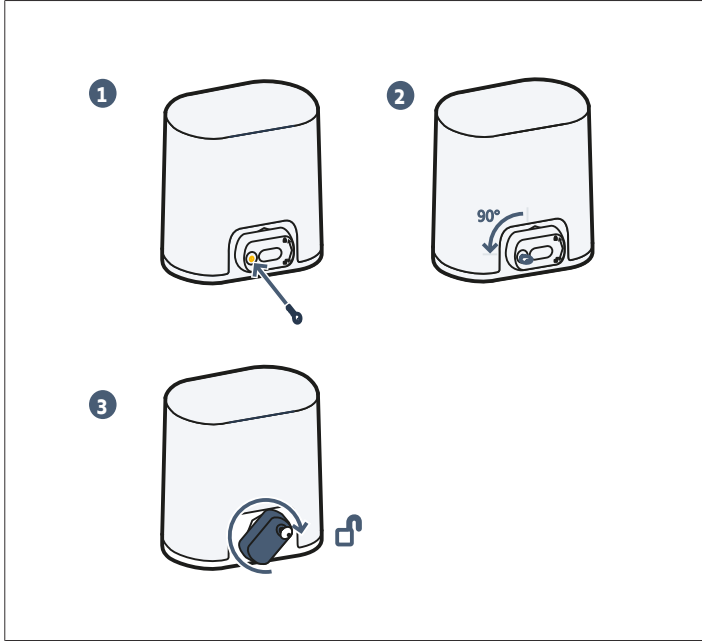

- 1] Illessze be a kulcsot.
- 2] Forgassa el a kulcsot negyed fordulattal balra.
- 3] Forgassa el a fogantyút jobbra.

FIGYELEM

Ne nyomja a kaput erőteljes mozdulattal. A kézi műveletek során mindig kísérelje kézzel a mozgó kaput.

Blokkolás

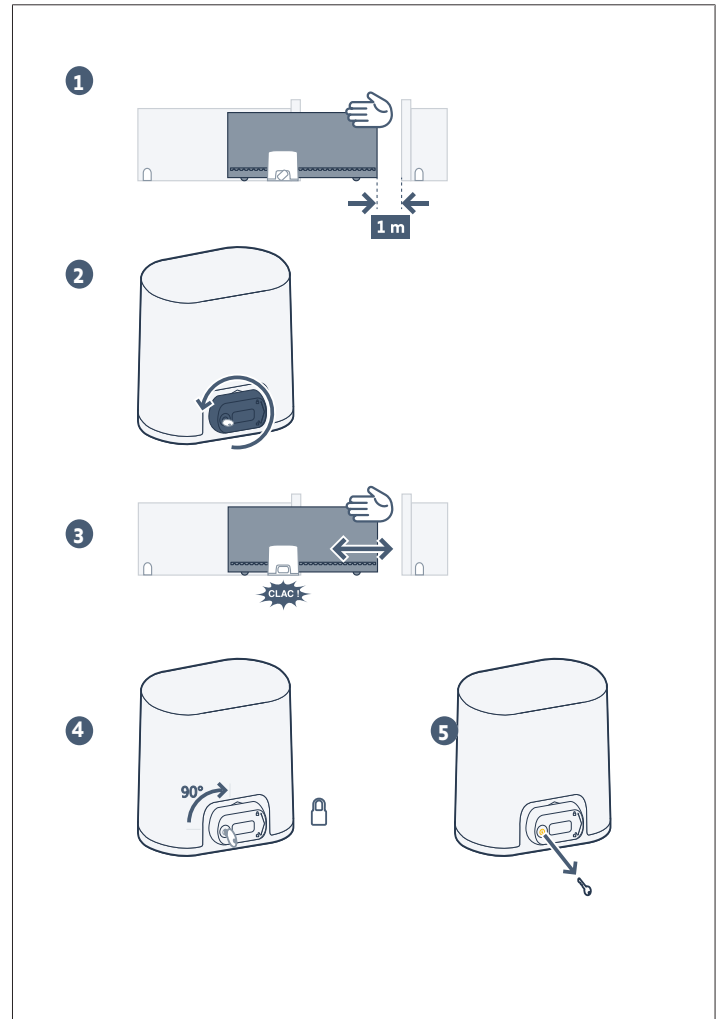

- 1] Állítsa a kaput körülbelül 1 m-re a zárási helyzetétől.
- 2] Forgassa el a kézi kioldófogantyút balra.
- 3] Mozgassa kézzel a kaput addig, amíg a meghajtószerkezet nem blokkolódik.
- 4] Forgassa el a kulcsot negyed fordulattal jobbra.
- 5] Vegye ki a kulcsot.

FIGYELEM

Működtetés előtt mindenképpen blokkolja a motorizálást.

4 KARBANTARTÁS

4.1 Biztonsági berendezések ellenőrzése

Félévente ellenőrizze a megfelelő működést.

4.2 A távirányító elemének cseréje

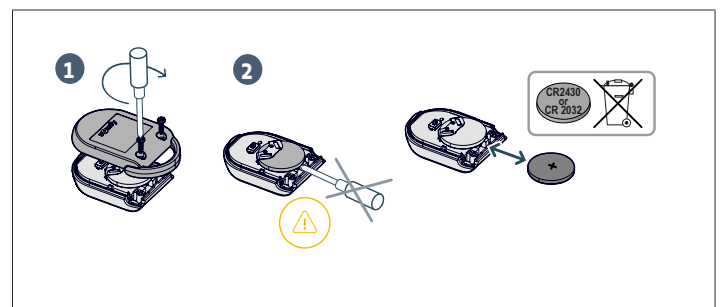

5 MŰSZAKI ADATOK





| ÁLTALÁNOS JELLEMZŐK | |
|---|---|
| Tápfeszültség | 220-230 V – 50-60 Hz |
| Energiafogyasztás | 600 W |
| Megfelelő időjárási körülmények a használathoz | - 20° C / + 60° C - IP 44 |
| Rádiófrekvencia | 868 - 870 MHz, < 25 mW |
| Tárolható csatornák száma (Egyirányú távirányítók) | Teljes/részleges nyitás parancs: 30 Világítás parancs : 4 Segédkimenet vezérlés: 4 |
| Programozófelület | 7 gomb – 3 karakteres LCD kijelző |
| Külső világítás kimenete | 230 V, max. 500 W (LED esetén max.100 W): <ul style="list-style-type: none"> • 5 LED-lámpa • vagy 2 táplálás alacsony feszültségű LED-ek számára • vagy 1 halogénlámpa, max. 500 W |

OBSAH

| | |
|--|-----------|
| 1 Obecné zásady | 33 |
| 1.1 Jaká je filosofie Somfy? | 33 |
| 1.2 Podpora | 33 |
| 2 Bezpečnostní pokyny | 33 |
| 2.1 Specifikace produktu | 33 |
| 2.2 Upozornění – Důležité bezpečnostní instrukce | 33 |
| 2.3 Bezpečnostní pokyny pro používání | 34 |
| 2.4 K bateriím | 34 |

| | |
|---|-----------|
| 2.5 Recyklace a likvidace | 34 |
| 3 Funkce a používání | 34 |
| 3.1 Normální funkce | 35 |
| 3.2 Zvláštní funkce | 35 |
| 3.3 Přidání dálkového ovladače | 35 |
| 3.4 Odblokování a zablokování pohonu | 36 |
| 4 Údržba | 36 |
| 4.1 Kontrola bezpečnostních zařízení | 36 |
| 4.2 Výměna baterie dálkového ovladače | 36 |
| 5 Technické údaje | 37 |

BEZPEČNOSTNÍ ZPRÁVY

-  **NEBEZPEČÍ**
Označuje nebezpečí bezprostředního ohrožení života nebo vážného zranění.
-  **VAROVÁNÍ**
Označuje nebezpečí možného ohrožení života nebo vážného zranění.
-  **OPATŘENÍ**
Označuje nebezpečí, které může způsobit lehká nebo středně těžká zranění.
-  **POZOR**
Označuje nebezpečí, které by mohlo poškodit nebo zničit výrobek.

1 OBECNÉ ZÁSADY

Děkujeme, že jste si vybrali vybavení Somfy. Tento produkt byl navržen a vyroben firmou Somfy postupem, který svou kvalitou odpovídá normě ISO 9001.

1.1 Jaká je filosofie Somfy?

Somfy vyvíjí, vyrábí a prodává automatická zařízení pro otevírání a zavírání různých systémů budov. Ať už se jedná o alarmové systémy, zařízení pro automatické ovládání rolet, žaluzií, garážových vrat či vjezdových bran, firma Somfy se snaží všemi svými produkty vyjít vstříc všem vašim nárokům v oblasti bezpečnosti, komfortu a každodenní úspory času.

Spolu se Somfy se vydáváte na cestu za neustálým zlepšováním a zvyšováním kvality. Renomé značky Somfy spočívá především ve spolehlivosti jejích produktů, které jsou synonymem pro nejnovější technologické trendy a profesionální přístup v celosvětovém měřítku.

1.2 Podpora

Co nejlépe poznat vaše potřeby, naslouchat vám, vycházet vám vstříc – to je filosofie Somfy.

Pro jakékoli informace či radu ohledně výběru, koupě nebo instalace systémů Somfy se můžete obrátit na svého technického pracovníka Somfy nebo si přímo můžete sjednat schůzku s poradcem Somfy, který vám se vším ochotně pomůže.

2 BEZPEČNOSTNÍ POKYNY

2.1 Specifikace produktu

Tento produkt je pohon pro posuvnou bránu používanou pro rezidenční účely a vztahuje se na něj norma EN 60335-2-103, které podléhá.

Hlavním cílem těchto instrukcí je vyhovět požadavkům uvedené normy a zajistit bezpečnost majetku a osob.

2.2 Upozornění – Důležité bezpečnostní instrukce

-  **NEBEZPEČÍ**
Pohon musí být namontován a seřízen odborníkem na pohony a automatická vybavení domácností v souladu s předpisy platnými v zemi, ve které je zařízení provozováno. Navíc je třeba dodržovat pokyny uvedené v této příručce po celou dobu provádění instalace. Nedodržení těchto pokynů by mohlo vést k těžkým zraněním osob.
Uživatel má právo provést minimální změny.

-  **VAROVÁNÍ**
V zájmu bezpečnosti osob je důležité dodržovat všechny tyto instrukce, protože nesprávné používání může mít za následek vážná zranění. Tyto instrukce uschovejte. Klávesnice pro nastavení parametrů je uzamčena pro zajištění bezpečnosti uživatelů. Každé její odemknutí a veškeré změny v nastavení parametrů musí provádět odborník na práci s motorovým pohonem a na automatické domovní systémy. Veškeré změny, které jsou v rozporu s těmito pokyny, ohroží bezpečnost majetku a osob. Somfy nemůže nést odpovědnost za škody vyplývající z nedodržení pokynů v této příručce.

-  **VAROVÁNÍ**
Používání
Jakékoli použití tohoto výrobku s jinou bránou než původní je zakázáno. Přidání jakéhokoli doplňku nebo součásti, které nebyly schváleny společností Somfy, je zakázáno. Nedodržení těchto instrukcí může vést k vážným zraněním, například v případě přivření zavírající se brány.

Pokud během používání pohonu narazíte na nejasnosti nebo budete potřebovat dodatečné informace, navštivte internetovou stránku www.somfy.com.

Tyto instrukce mohou být v případě, že dojde ke změnám norem nebo pohonu, rovněž změněny.

2.3 Bezpečnostní pokyny pro používání



VAROVÁNÍ

Tento motor mohou používat děti staré nejméně 8 let a osoby se sníženými fyzickými, smyslovými nebo duševními schopnostmi či osoby bez potřebných zkušeností a znalostí, pouze pokud jsou tyto osoby pod náležitým dohledem nebo jim byly sděleny instrukce týkající se bezpečného používání motoru, a tyto osoby byly seznámeny s případnými riziky.

Nenechávejte děti hrát si s ovládacími prvky pohonu. Dálkové ovladače uchovávejte mimo dosah dětí.

Uživatelské čištění a údržbu nesmějí provádět děti.



VAROVÁNÍ

Každý potenciální uživatel musí být povinně vyškolen pro používání motorového pohonu osobou, která prováděla montáž, s dodržением všech pokynů uvedených v této příručce. Je povinné zajistit, aby žádná nevyškolená osoba nemohla spustit pohyb brány.

Uživatel musí během všech pohybů bránu sledovat a udržovat všechny osoby v dostatečné vzdálenosti, dokud se brána zcela neotevře nebo nezavře.

Umyslně nebraňte pohybu brány.

Míra akustického tlaku motoru je nižší nebo rovna 70 dB(A). Hluk vydávaný konstrukcí, k níž je motor připojen, není brán v potaz.



VAROVÁNÍ

Motor nepoužívejte, pokud vyžaduje opravu nebo serízení. Brána ve špatném stavu musí být opravena, vyztužena, nebo případně vyměněna.

V případě špatného fungování odpojte motorový pohon od veškerých zdrojů elektrického napájení a okamžitě motorový pohon odblokujte, aby bylo možné používat vstup.

Okamžitě kontaktujte odborného technika zabývajícího se motory a automatickými domovními systémy.

Ruční odblokování může způsobit nekontrolovaný pohyb brány.

Nepokoušejte se bránu otevřít ručně, pokud nebyl motorový pohon odblokován.



NEBEZPEČÍ

Je-li přírodní kabel poškozený, musí ho vyměnit odborník, servis výrobce nebo osoby s podobnou kvalifikací, aby se předešlo jakémukoli nebezpečí.



NEBEZPEČÍ

Motorový pohon musí být během čištění, údržby nebo výměny dílů odpojen od veškerého zdroje napájení.

Zamezte tomu, aby jakákoli přirozená překážka (větev, kamení, vysoká tráva atd.) bránila pohybu.

Pokud je sestava vybavena elektrickými fotobuňkami a/nebo oranžovým majákem, čistěte pravidelně optiku elektrických fotobuněk i oranžový maják.

Jednou do roka si nechte motory zkontrolovat kvalifikovaným pracovníkem.



VAROVÁNÍ

Každý měsíc zkontrolujte, zda motorový pohon změní směr, jakmile brána narazí na předmět o vel. 50 mm umístěný v polovině výšky křídla.

Každý měsíc zkontrolujte zařízení, zda nevykazuje známky opotřebení nebo poškození kabelů a montážní sestavy.

Pokud tomu tak není, okamžitě kontaktujte odborníka na motory a automatické domovní systémy.

2.4 K bateriím



NEBEZPEČÍ

Nenechávejte baterie / knoflíkové baterie / baterky na dosah dětí. Uchovávejte je na místě, které není v jejich dosahu. Je zde riziko jejich polknutí dětmi nebo domácími zvířaty. Riziko smrti! Pokud by k tomu mělo i přesto dojít, okamžitě vyhledejte lékaře nebo se dostavte do nemocnice.

Dávejte pozor, aby baterie nebyly vyzkratovány, nevyhazujte je do ohně ani je nedobíjete. Hrozí riziko exploze.

2.5 Recyklace a likvidace

Baterie, je-li namontována, musí být z motoru vyjmuta ještě před umístěním do odpadu.



Použité baterie dálkových ovladačů nebo baterie, které jsou namontovány v zařízení, nevyhazujte do běžného domovního odpadu. Odevzdejte je na sběrném místě určeném k jejich recyklaci.



Motor na konci životnosti nevyhazujte do běžného domovního odpadu. Motor odevzdejte jeho prodejci nebo použijte prostředky selektivního sběru, které jsou poskytovány obcí.

3 FUNKCE A POUŽÍVÁNÍ



NÁVOD

Níže popsané funkce se mohou lišit v závislosti na nastaveních provedených při instalaci pohonu.

3.1 Normální funkce

3.1.1 Funkce s dálkovým ovladačem se 2 nebo 4 tlačítky

Celkové otevření

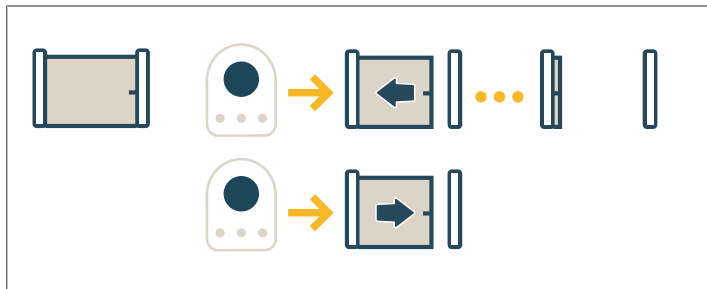

Částečné otevření

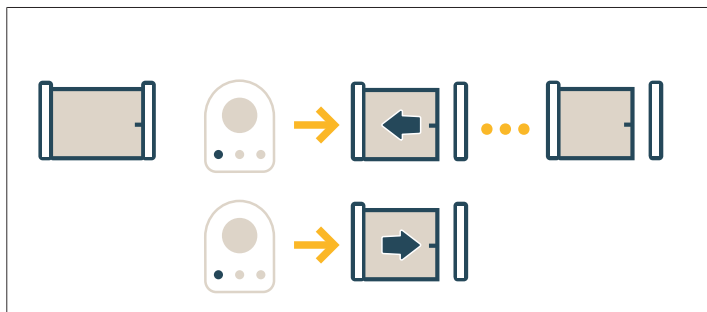

Stop

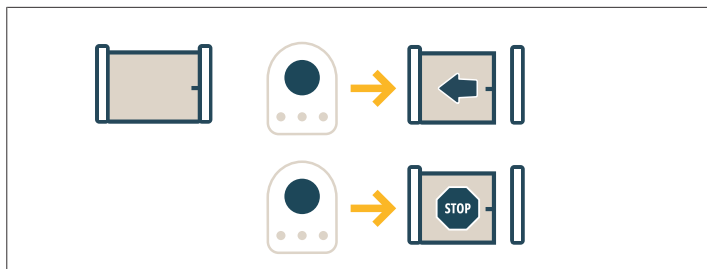

3.1.2 Funkce při detekci překážky

V případě detekce překážky během otvírání nebo zavírání brány se brána zastaví a poté provede pohyb zpět.

3.2 Zvláštní funkce

3.2.1 Funkce s dálkovým ovladačem se 3 tlačítky

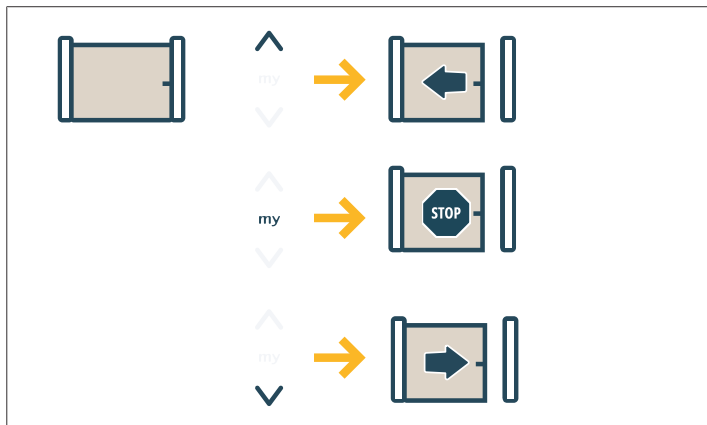

3.2.2 Funkce fotoelektrických buněk

Zakrytí fotobuněk během otvírání = stav fotobuněk není brán v potaz, brána se nadále pohybuje.

Zakrytí fotobuněk při zavírání = zastavení + úplné opětovné otevření.

Po 3 minutách probíhající detekce na fotobuněkách přejde systém do „bezpečnostního kabelového režimu ovládání“. V tomto režimu ovládá pohyb ovladač připojený na kabelovém vstupu a brána se pohybuje nižší rychlostí.

Pohyb trvá, dokud je ovladač držen stisknutý, a jakmile je ovladač uvolněn, pohyb se zastaví. Systém přejde do normálního funkčního režimu, jakmile pomine přítomnost detekce fotobuněk.

POZOR
Režim „bezpečnostního kabelového ovládání“ vyžaduje použití bezpečnostního kontaktu (např. reverzní přepínač na klíč).

3.2.3 Funkce s blikajícím oranžovým majákem

Během každého pohybu brány je aktivováno oranžové světlo.

Během instalace lze nastavit, aby se signalizace spustila 2 s před spuštěním pohybu brány.

3.2.4 Funkce zónového osvětlení

Podle konfigurace provedené při instalaci se osvětlení rozsvítí ihned po spuštění pohonu a zhasne po době naprogramované v časovači.

Je-li jako řídicí prvek vzdáleného osvětlení nastaven dálkový ovladač, funkce je následující:

S dálkovým ovladačem se 2 nebo 4 tlačítky

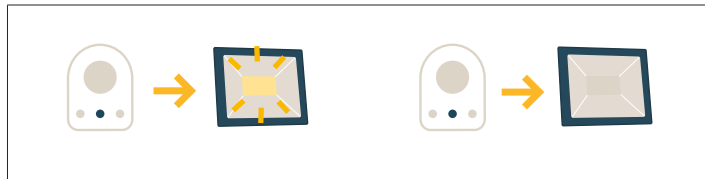

S dálkovým ovladačem se 3 tlačítky



3.2.5 Funkce s automatickým zavíráním

Automatické zavření proběhne po uplynutí časového intervalu nastaveného během instalace.

V závislosti na nastaveních provedených při instalaci:

- Jakýkoli nový povel během této prodlevy zruší automatické zavření a poháněný produkt zůstane otevřený.
- Nový příkaz znovu spustí časovač automatického zavírání.

3.2.6 Funkce s rezervní baterií

Je-li instalována rezervní baterie, motor může fungovat i v případě celkového výpadku elektrického proudu.

Funkce pak probíhá při snížené rychlosti.

3.3 Přidání dálkového ovladače

Tato operace umožňuje zkopírovat funkci některého z tlačítek dálkového ovladače načteného v paměti na tlačítko nového ovladače.

Tato operace musí být provedena v blízkosti řídicí elektroniky pohonu (přijímač, ovládací skříň nebo motor).

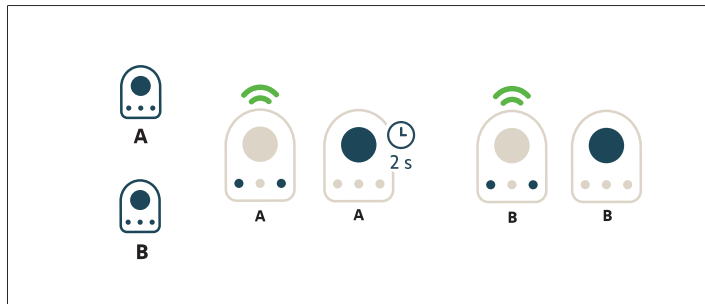

Dálkový ovladač „A“ = dálkový ovladač „zdrojový“, již přiřazený

Dálkový ovladač „B“ = dálkový ovladač „cílový“, který má být přiřazen

Pokud například tlačítko dálkového ovladače A slouží k úplnému otevření, tlačítko nového dálkového ovladače B bude také sloužit k úplnému otevření.

3.4 Odblokování a zablokování pohonu

Odemknutí

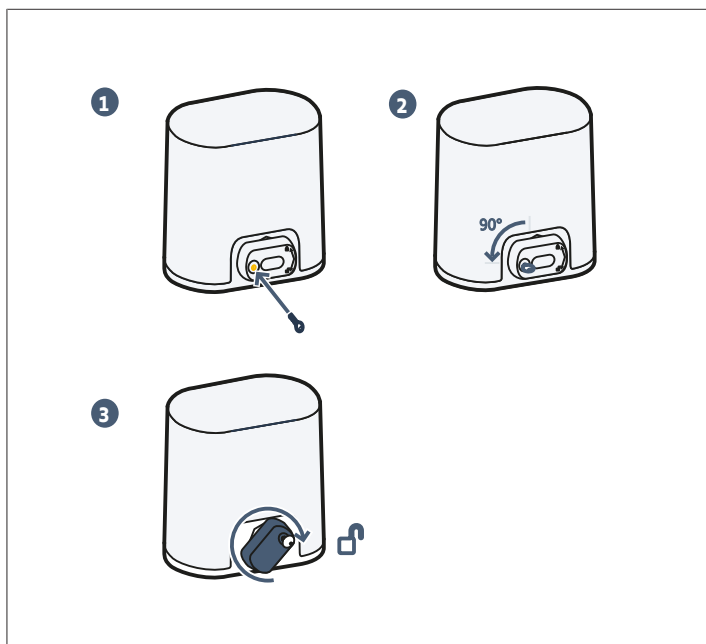

- 1] Zasuňte klíč.
- 2] Otočte klíčem o čtvrtinu otáčky směrem doleva.
- 3] Otočte madlem doprava.

△ **POZOR**
Bránu netlačte násilím. Při ruční manipulaci bránu přidržíte po celou dobu jejího pohybu.

Zablokování

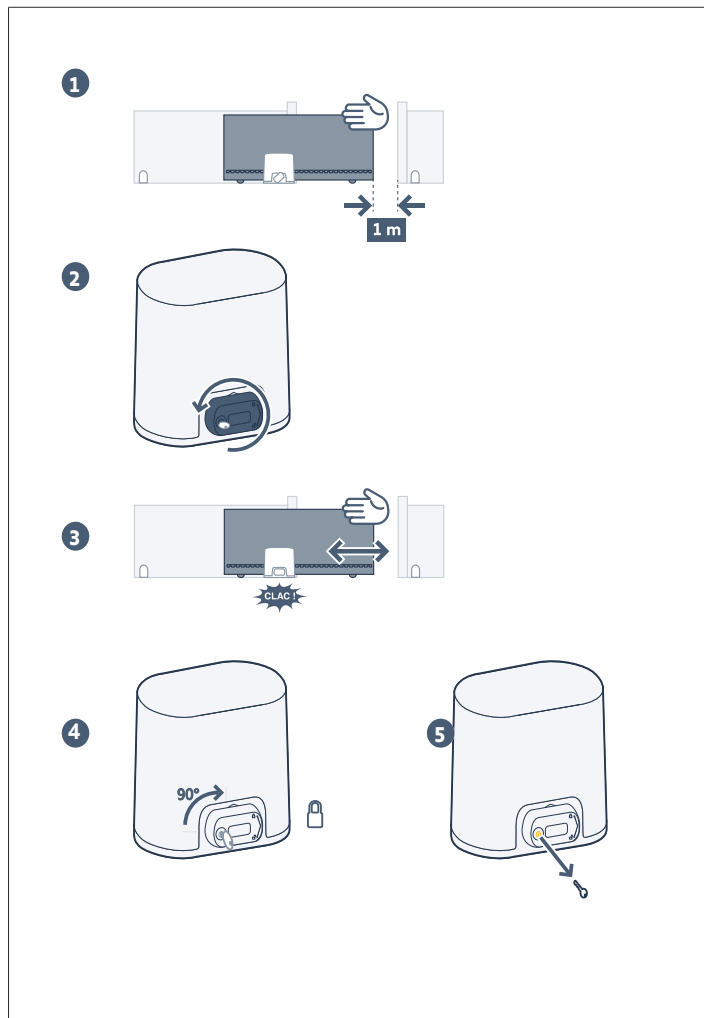

- 1] Umístěte bránu cca 1 m od zavřené polohy.
- 2] Madlem pro odemknutí otočte doleva.
- 3] Bránu ručně uveďte až do polohy, kdy se pohonné zařízení zablokuje.
- 4] Otočte klíčem o čtvrtinu otáčky směrem doprava.
- 5] Vyjměte klíč.

△ **POZOR**
Před novým ovládním vždy pohonnou jednotku zajistěte.

4 ÚDRŽBA

4.1 Kontrola bezpečnostních zařízení

Kontrolujte správnou funkci vždy po 6 měsících.

4.2 Výměna baterie dálkového ovladače

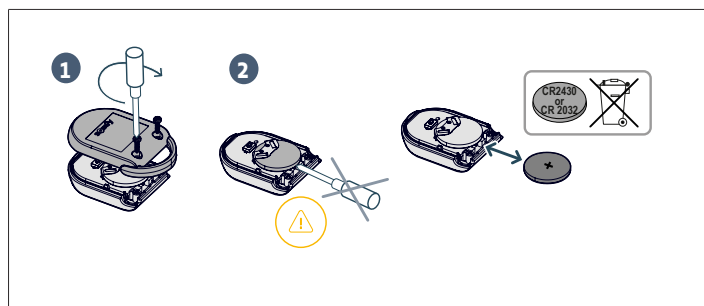

5 TECHNICKÉ ÚDAJE





| OBECNÁ CHARAKTERISTIKA | |
|---|---|
| Napájení | 220-230 V – 50-60 Hz |
| Příkon | 600 W |
| Klimatické podmínky použití | - 20° C / + 60° C - IP 44 |
| Kmitočtové pásmo | 868 - 870 MHz, < 25 mW |
| Počet kanálů, které lze načíst (jednosměrné ovladače) | Ovládání částečného/úplného otevření: 30 Ovládání osvětlení : 4 Ovládání pomocného výstupu: 4 |
| Rozhraní pro programování | 7 tlačítek – 3místný LCD displej |
| Výstup vzdáleného osvětlení | 230 V - 500 W max. (100 W max. a LED) : <ul style="list-style-type: none"> • tj. 5 led žárovek • což odpovídá 2 napájením LED nízkým tlakem • což odpovídá 1 halogenovému osvětlení max. 500 W |

CUPRINS

| | |
|---|-----------|
| 1 Generalități | 38 |
| 1.1 Universul Somfy | 38 |
| 1.2 Asistență | 38 |
| 2 Instrucțiuni de siguranță | 38 |
| 2.1 Specificațiile produsului | 38 |
| 2.2 Avertismente - Instrucțiuni importante de siguranță | 38 |
| 2.3 Instrucțiuni de siguranță privind utilizarea | 39 |
| 2.4 Indicații privind bateriile | 39 |

| | |
|---|-----------|
| 2.5 Reciclarea și eliminarea | 39 |
| 3 Funcționarea și utilizarea | 40 |
| 3.1 Funcționare normală | 40 |
| 3.2 Funcționări speciale | 40 |
| 3.3 Adăugarea unei telecomenzi | 40 |
| 3.4 Deblocarea și blocarea motorului | 41 |
| 4 Întreținerea | 41 |
| 4.1 Verificarea dispozitivelor de siguranță | 41 |
| 4.2 Înlocuirea bateriei telecomenzii | 41 |
| 5 Caracteristici tehnice | 42 |

MESAJE DE SIGURANȚĂ

-  **PERICOL**
Indică un pericol care poate provoca răni grave sau decesul.
-  **AVERTISMENT**
Indică un pericol care poate provoca răni grave sau decesul.
-  **PRECAUȚIE**
Indică un pericol care poate provoca răni ușoare sau de gravitate medie.
-  **ATENȚIE**
Indică un pericol care poate deteriora sau distruge produsul.

1 GENERALITĂȚI

Vă mulțumim că ați ales un echipament Somfy. Acest material a fost conceput, fabricat de Somfy după o asigurare a calității în conformitate cu norma ISO 9001.

1.1 Universul Somfy

Somfy dezvoltă, produce și comercializează sisteme automate pentru deschiderea și închiderea locuinței. Centrale de alarmă, sisteme automate pentru jaluzele, obloane, garaje și porți, toate produsele Somfy răspund cerințelor dumneavoastră privind siguranța, confortul și economisirea timpului în viața de zi cu zi.

La Somfy, îmbunătățirea calității este un proces prezent în permanență. Renumele Somfy s-a construit pe fiabilitatea produselor sale, un sinonim al inovației și măiestriei tehnologice în întreaga lume.

1.2 Asistență

Să vă cunoaștem bine, să vă ascultăm, să răspundem nevoilor dumneavoastră - aceasta este abordarea Somfy.

Pentru orice informație cu privire la alegerea, achiziționarea sau instalarea sistemelor Somfy, puteți să cereți sfatul instalatorului dumneavoastră Somfy sau să contactați direct un consilier Somfy care vă va ghida în demersul dumneavoastră.

2 INSTRUCȚIUNI DE SIGURANȚĂ

2.1 Specificațiile produsului

Acest produs este o motorizare pentru o poartă de acces culisantă, pentru uz rezidențial, așa cum este definită în conformitate cu norma EN 60335-2-103.

Aceste instrucțiuni au drept obiectiv, în special, respectarea exigențelor normei respective și, astfel, garantarea siguranței bunurilor și a persoanelor.

2.2 Avertismente - Instrucțiuni importante de siguranță

 **PERICOL**
Motorizarea trebuie să fie instalată și reglată de către un instalator profesionist în motorizarea și automatizarea locuinței, în conformitate cu reglementările țării în care este pusă în funcțiune. În plus, trebuie să respecte instrucțiunile din acest manual pe durata întregului proces de punere în funcțiune a instalației. Nerespectarea acestor instrucțiuni ar putea duce la răni grave a persoanelor.
Utilizatorul nu are dreptul de a face nicio modificare.

 **AVERTISMENT**
Este important pentru siguranța persoanelor să respectați toate instrucțiunile deoarece o utilizare incorectă poate provoca răni grave. Păstrați aceste instrucțiuni.
Tastatura de reglare a parametrilor este blocată pentru a garanta siguranța utilizatorilor. Orice deblocare și orice modificare în reglajul parametrilor trebuie realizată de către un instalator profesionist în motorizarea și automatizarea locuinței.
Toate modificările care nu respectă aceste instrucțiuni pun în pericol siguranța bunurilor și a persoanelor. Compania Somfy nu poate fi trasă la răspundere pentru pagube care rezultă din nerespectarea instrucțiunilor din acest manual.

 **AVERTISMENT**
Utilizarea produsului
Orice utilizare a acestui produs pe o altă poartă de acces decât cea originală este interzisă.
Adăugarea oricărui accesoriu sau a oricărei componente nerecomandate de Somfy este interzisă. Nerespectarea acestor instrucțiuni ar putea duce la răni grave a persoanelor, de exemplu prin strivirea de către poarta de acces.

În cazul în care aveți vreo îndoială în momentul utilizării motorizării sau pentru a obține informații suplimentare, consultați site-ul internet www.somfy.com.

Aceste instrucțiuni sunt susceptibile de a fi modificate în cazul evoluției normelor sau motorizării.

2.3 Instrucțiuni de siguranță privind utilizarea

AVERTISMENT

Această motorizare poate fi utilizată de către copii cu vârste de cel puțin 8 ani și de către persoane ale căror capacități fizice, senzoriale sau mentale sunt reduse sau care sunt lipsite de experiența sau de cunoștințele necesare, exceptând cazul în care acestea sunt supravegheate în mod corespunzător sau dacă au putut beneficia de instrucțiuni referitoare la utilizarea motorizării în deplină siguranță și dacă riscurile întâmpinate au fost înțelese.

Nu lăsați dispozitivele de comandă ale motorizării la îndemâna copiilor. Nu lăsați telecomenzile la îndemâna copiilor.

Curățarea și întreținerea nu trebuie să fie efectuate de către copii.

AVERTISMENT

Orice utilizator potențial trebuie să fie instruit obligatoriu în ceea ce privește utilizarea motorizării de către persoana care a efectuat instalarea, prin aplicarea tuturor recomandărilor din acest manual. Este obligatoriu să vă asigurați că nicio persoană neinstruită nu poate pune poarta de acces în mișcare.

Utilizatorul trebuie să supravegheze poarta de acces în timpul mișcării și să țină persoanele la distanță până la deschiderea sau închiderea completă a acesteia.

Nu împiedicați în mod voit mișcarea porții.

Nivelul de presiune acustică al motorizării este mai mic sau egal cu 70 dB(A). Zgomotul emis de structura la care va fi conectată motorizarea nu este luat în considerare.

AVERTISMENT

Nu utilizați motorizarea dacă este necesară o reparație sau un reglaj. Porțile de acces în stare precară trebuie reparate, ranforsate sau schimbate.

În cazul funcționării necorespunzătoare, deconectați motorizarea de la orice sursă de alimentare și deblocați imediat motorizarea pentru a permite accesul.

Contactați imediat un instalator profesionist în motorizarea și automatizarea locuinței.

Deblocarea manuală poate antrena o mișcare necontrolată a porții de acces.

Nu încercați să deschideți poarta de acces manual dacă motorizarea nu a fost deblocată.

PERICOL

În cazul în care cablul de alimentare este deteriorat, trebuie înlocuit de către instalator, serviciul său post-vânzare sau persoane care au calificări similare pentru a preveni orice pericol.

PERICOL

Motorizarea trebuie să fie deconectată de la orice sursă de alimentare în timpul operațiilor de curățare și întreținere, și în timpul înlocuirii componentelor.

Asigurați-vă că niciun obstacol natural (ramuri, pietre, iarbă înaltă etc.) nu împiedică mișcarea.

Dacă instalația este prevăzută cu celule fotoelectrice și/sau cu o lampă portocalie, curățați în mod regulat elementele optice ale celulelor fotoelectrice și lampa portocalie.

În fiecare an, solicitați controlarea motorizării de către personalul calificat.

AVERTISMENT

Asigurați-vă în fiecare lună că motorizarea își schimbă sensul de deplasare atunci când poarta de acces întâlnește un obiect de 50 mm poziționat la jumătatea înălțimii canatului.

Asigurați-vă în fiecare lună că instalația nu prezintă semne de uzură sau de deteriorare a cablurilor și a montajului.

Dacă nu este cazul, contactați imediat un instalator profesionist în motorizarea și automatizarea locuinței.

2.4 Indicații privind bateriile

PERICOL

Nu lăsați bateriile/bateriile tip „pastilă”/acumulatorii la îndemâna copiilor. Păstrați-le într-un loc inaccesibil pentru aceștia. Există riscul ca acestea să fie înghițite de copii sau de animalele de casă. Pericol de moarte! În cazul în care aceste situații nu pot fi împiedicate, consultați imediat un medic sau mergeți la spital.

Aveți grijă să nu scurcircuitați bateriile, să le aruncați în foc sau să le reîncărcați. Există riscul de explozie.

2.5 Reciclarea și eliminarea

Dacă este instalată, bateria trebuie scoasă din motorizare înainte ca aceasta să fie eliminată.



Nu aruncați bateriile uzate ale telecomenzilor sau bateria, dacă este instalată, împreună cu deșeurile menajere. Duceți deșeurile la un punct de colectare specializat în reciclarea acestora.



Nu aruncați motorizarea scoasă din uz împreună cu deșeurile menajere. Duceți motorizarea la distribuitor sau utilizați mijloacele de colectare selectivă puse la dispoziție de autoritățile locale.

3 FUNCȚIONAREA ȘI UTILIZAREA

NOTIFICARE

Funcțiile descrise mai jos pot varia în conformitate cu reglajele efectuate la instalarea motorizării.

3.1 Funcționare normală

3.1.1 Funcționare cu o telecomandă cu 2 sau 4 taste

Deschidere totală

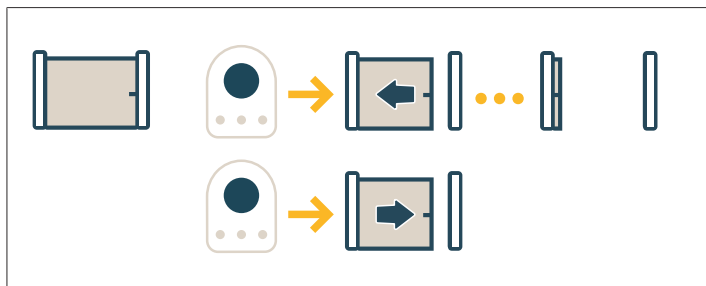

Deschidere parțială

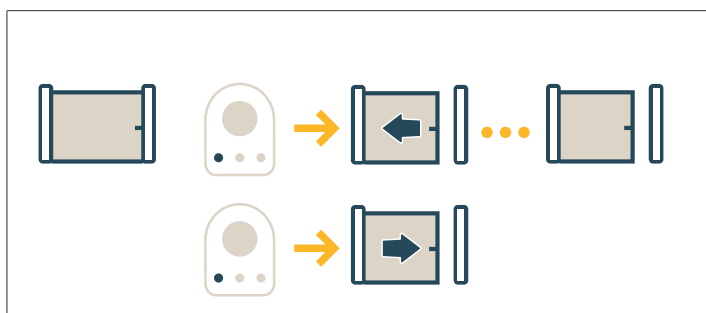

Stop

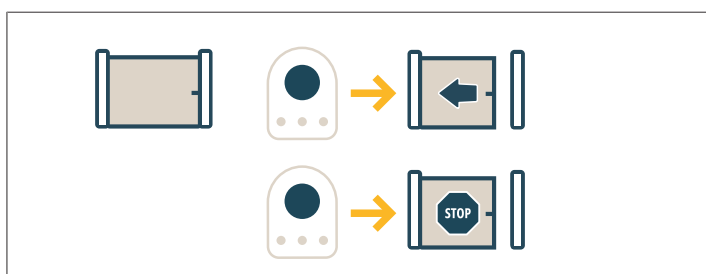

3.1.2 Funcționarea detectării de obstacole

Detectarea unui obstacol în timpul deschiderii sau închiderii determină oprirea, apoi retragerea porții de acces.

3.2 Funcționări speciale

3.2.1 Funcționare cu o telecomandă cu 3 taste

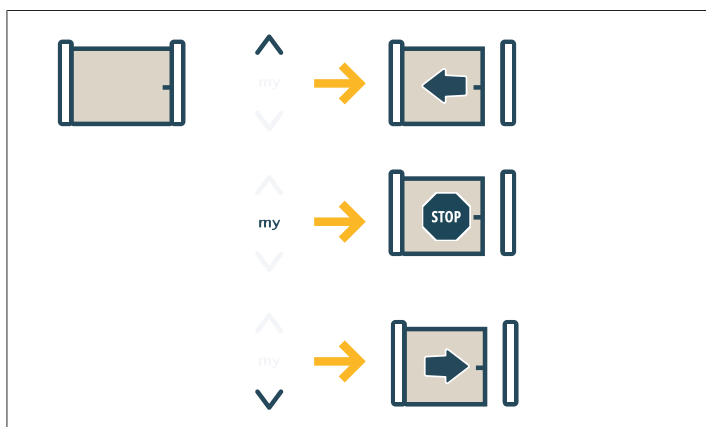

3.2.2 Funcționarea celulelor fotoelectrice

Acoperirea celulelor la deschidere = starea celulelor nu este luată în considerare, poarta de acces își continuă mișcarea.

Acoperirea celulelor la închidere = oprire + redeschidere totală.

După 3 minute de acoperire a celulelor, sistemul trece în modul „om mort cu fir”. În acest mod, o comandă pe o intrare cu fir determină o mișcare la viteză redusă.

Mișcarea durează atât timp cât comanda este menținută și încetează imediat atunci când comanda este eliberată. Sistemul trece din nou în mod de funcționare normală de îndată ce celulele nu mai sunt acoperite.

ATENȚIE

Modul „om mort cu fir” implică utilizarea unui contact de siguranță (de ex. inversor cu cheie).

3.2.3 Funcționarea cu lampa portocalie clipitoare

Lampa portocalie este activată la orice mișcare a porții de acces.

O presemanalizare de 2 s înainte de începutul mișcării poate fi programată în momentul instalării.

3.2.4 Funcționarea iluminării zonei

În funcție de programarea efectuată în momentul instalării, iluminarea se aprinde din momentul punerii în funcțiune a motorului și se stinge după durata de temporizare programată.

Dacă o telecomandă este programată pentru comandarea iluminării, aceasta funcționează după cum urmează:

Cu o telecomandă cu 2 sau 4 taste

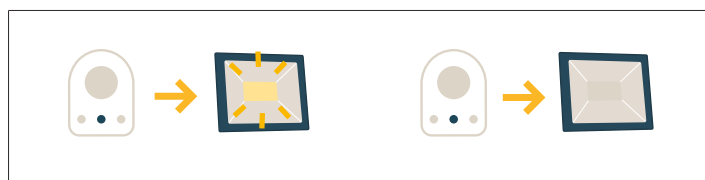

Cu o telecomandă cu 3 taste



3.2.5 Funcționarea cu închidere automată

Închiderea automată se efectuează după un interval programat în timpul instalării.

În funcție de reglajele efectuate în timpul instalării:

- o nouă comandă în acest interval anulează închiderea automată, iar produsul motorizat rămâne deschis.
- o nouă comandă repornește temporizarea de închidere automată.

3.2.6 Funcționarea pe baterie de rezervă

Dacă este instalată o baterie de rezervă, motorizarea poate funcționa chiar și în cazul unei întreruperi generale a curentului.

Funcționarea are loc apoi la viteză redusă.

3.3 Adăugarea unei telecomenzi

Această operație permite copierea funcției unei taste de pe o telecomandă memorată pe tasta unei telecomenzi noi.

Această operație trebuie efectuată în apropierea sistemului electronic de comandă a motorizării (receptor, tablou de comandă sau motor).

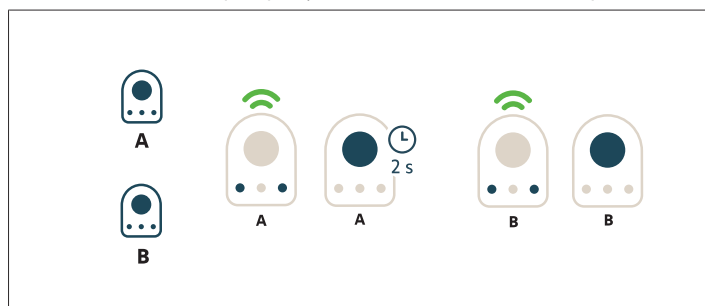

Telecomanda „A” = telecomandă „sursă” deja memorată

Telecomanda „B” = telecomandă „țintă” de memorat

De exemplu, dacă tasta de pe telecomanda A comandă deschiderea totală, tasta de pe noua telecomandă B va comanda, de asemenea, deschiderea totală.

3.4 Deblocarea și blocarea motorului

Deblocarea

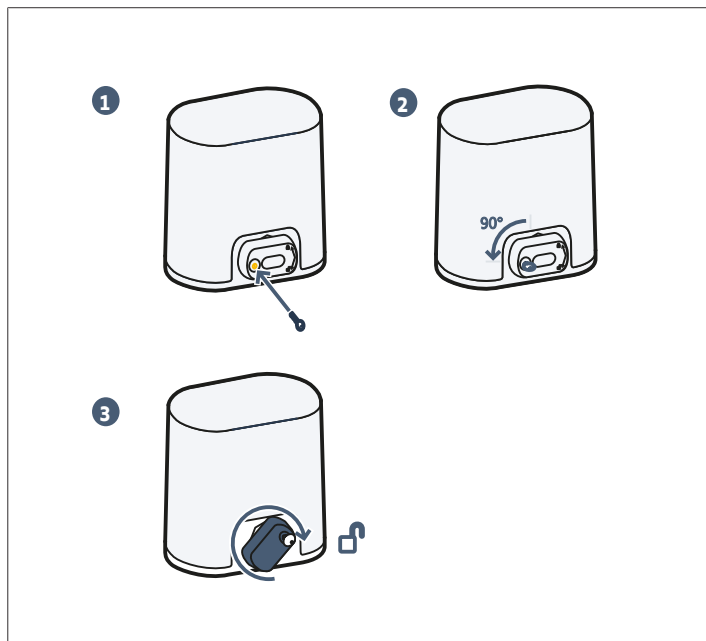

- 1] Introduceți cheia.
- 2] Rotiți cheia cu un sfert de tură spre stânga.
- 3] Rotiți mânerul spre dreapta.



ATENȚIE

Nu împingeți poarta de acces cu putere. Urmăriți poarta de acces de-a lungul întregii curse în timpul manevrelor manuale.

Blocarea

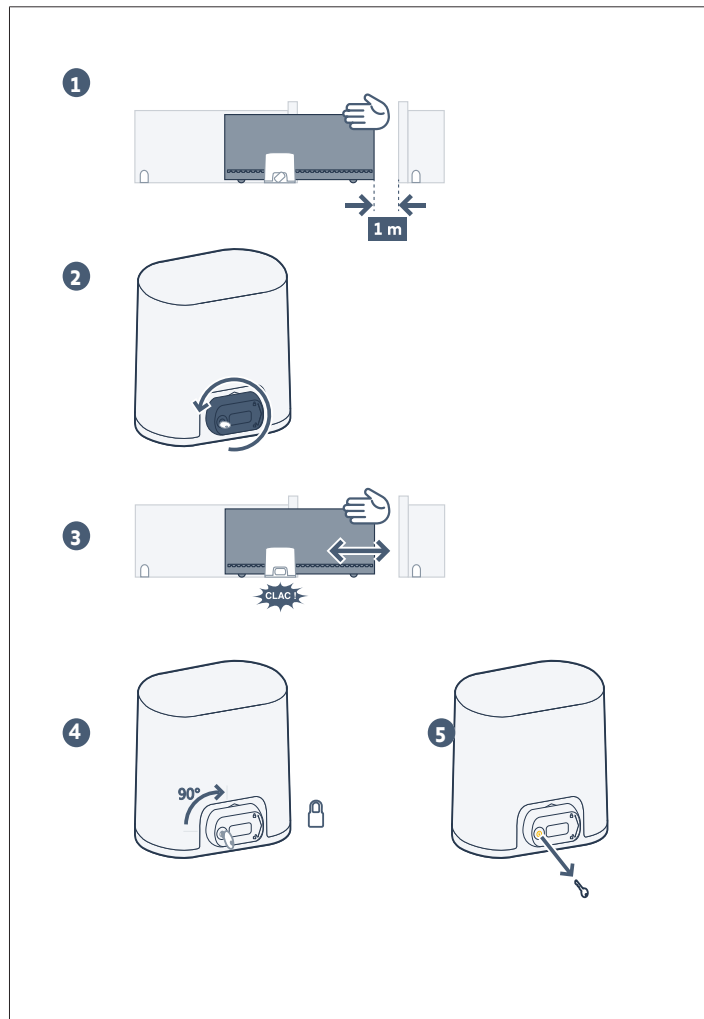

- 1] Amplasați poarta de acces la aproximativ 1 m față de poziția de închidere.
- 2] Rotiți mânerul de deblocare spre stânga.
- 3] Manevrați manual poarta de acces până când dispozitivul de antrenare se blochează.
- 4] Rotiți cheia cu un sfert de tură spre dreapta.
- 5] Scoateți cheia.



ATENȚIE

Blocați obligatoriu motorizarea înainte de orice comandă nouă.

4 ÎNTREȚINEREA

4.1 Verificarea dispozitivelor de siguranță

Verificați o dată la 6 luni dacă funcționează corect.

4.2 Înlocuirea bateriei telecomenzii

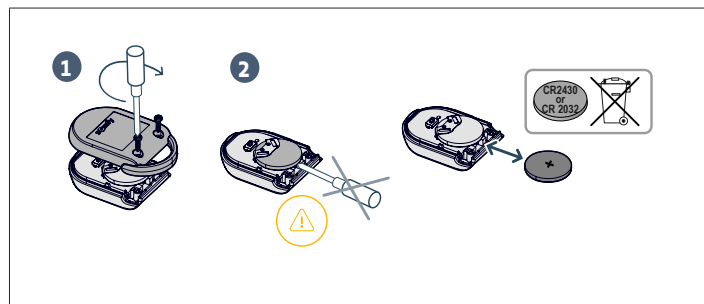

5 CARACTERISTICI TEHNICE





| CARACTERISTICI GENERALE | |
|--|---|
| Alimentare de la rețeaua electrică | 220-230 V – 50-60 Hz |
| Energie consumată | 600 W |
| Condiții climatice de utilizare | - 20° C / + 60° C - IP 44 |
| Frecvență radio | 868 - 870 MHz, < 25 mW |
| Număr de canale ce pot fi memorate (Comenzi unidirecționale) | Comandă deschidere totală/parțială: 30 Comandă iluminare : 4 Comandă ieșire auxiliară: 4 |
| Interfață de programare | 7 butoane - Ecran LCD 3 caractere |
| Ieșire iluminare separată | 230 V - 500 W max. (100 W max în cazul dotării cu LED): <ul style="list-style-type: none"> • fie 5 lămpi cu LED • fie 2 surse de alimentare pentru LED-uri de joasă tensiune • fie 1 sursă de iluminare cu halogen de max. 500 W |

INDICE

| | | |
|----------|---|-----------|
| 1 | Informazioni generali | 43 |
| 1.1 | L'universo Somfy | 43 |
| 1.2 | Assistenza | 43 |
| 2 | Istruzioni di sicurezza | 43 |
| 2.1 | Specifiche del prodotto | 43 |
| 2.2 | Avvertenza - Istruzioni di sicurezza importanti | 43 |
| 2.3 | Istruzioni di sicurezza relative all'utilizzo | 44 |
| 2.4 | Informazioni sulle pile | 44 |

| | | |
|----------|---|-----------|
| 2.5 | Riciclaggio e smaltimento | 44 |
| 3 | Funzionamento e utilizzo | 45 |
| 3.1 | Funzionamento normale | 45 |
| 3.2 | Funzionamenti particolari | 45 |
| 3.3 | Aggiunta di un telecomando | 46 |
| 3.4 | Sblocco e blocco del motore | 46 |
| 4 | Manutenzione | 46 |
| 4.1 | Verifica dei dispositivi di sicurezza | 46 |
| 4.2 | Sostituzione della batteria del telecomando | 46 |
| 5 | Caratteristiche tecniche | 47 |

MESSAGGI DI SICUREZZA

-  **PERICOLO**
Segnala un pericolo che causa immediatamente il decesso o gravi lesioni fisiche.
-  **AVVERTENZA**
Segnala un pericolo che può causare il decesso o gravi lesioni fisiche.
-  **PRECAUZIONE**
Segnala un pericolo che può causare lesioni fisiche lievi o mediamente gravi.
-  **ATTENZIONE**
Segnala un pericolo che può danneggiare o distruggere il prodotto.

1 INFORMAZIONI GENERALI

Vi ringraziamo per avere scelto un dispositivo Somfy. Questo dispositivo è stato progettato e fabbricato da Somfy secondo una organizzazione della qualità conforme alla norma ISO 9001.

1.1 L'universo Somfy

Somfy sviluppa, produce e commercializza automatismi per le aperture e le chiusure della casa. Centrali di allarme, automatismi per tende, tapparelle, garage e cancelli: tutti i prodotti Somfy soddisfano le vostre esigenze quotidiane in termini di sicurezza, comfort e risparmio di tempo.

Presso Somfy, la ricerca della qualità è un processo di miglioramento permanente. È sull'affidabilità dei suoi prodotti che Somfy ha costruito la sua reputazione, sinonimo di innovazione e di tecnologia avanzata in tutto il mondo.

1.2 Assistenza

Conoscere i nostri clienti, ascoltarli, rispondere alle loro esigenze... questo è l'approccio di Somfy.

Per qualsiasi informazione riguardante la scelta, l'acquisto o l'installazione di sistemi Somfy, potete chiedere consiglio al vostro installatore Somfy, o contattare direttamente un consulente Somfy che vi guiderà lungo tutto il processo.

2 ISTRUZIONI DI SICUREZZA

2.1 Specifiche del prodotto

Questo prodotto è un motore per cancelli scorrevoli ad uso residenziale, come definito nella normativa EN 60335-2-103, cui è conforme.

Le presenti istruzioni hanno in particolare l'obiettivo di soddisfare i requisiti della suddetta norma e di garantire in tal modo la sicurezza dei beni e delle persone.

2.2 Avvertenza - Istruzioni di sicurezza importanti



PERICOLO

La motorizzazione deve essere installata e regolata da un installatore professionista nel campo della motorizzazione e dell'automazione domestica, conformemente alle normative del paese in cui viene messa in servizio. Inoltre, sarà necessario seguire le istruzioni di questo manuale per tutta la durata della messa in opera dell'installazione. Il mancato rispetto di queste istruzioni potrebbe causare gravi lesioni alle persone.

L'utilizzatore non è autorizzato ad apportare modifiche di alcun genere.



AVVERTENZA

Per la sicurezza delle persone, è importante seguire tutte le istruzioni, perché un uso scorretto può causare lesioni gravi. Conservare le presenti istruzioni.

La tastiera di regolazione dei parametri è bloccata per garantire la sicurezza degli utilizzatori. Ogni sblocco e ogni modifica di regolazione dei parametri devono essere eseguiti da un installatore professionista nel campo della motorizzazione e dell'automazione domestica.

Le modifiche che non rispettano queste istruzioni mettono in pericolo la sicurezza dei beni e delle persone. Somfy non può essere ritenuta responsabile dei danni risultanti dal mancato rispetto delle istruzioni contenute nel presente manuale.



AVVERTENZA

Utilizzo del prodotto

Ogni utilizzo di questo prodotto su un cancello diverso da quello di origine è vietato.

L'aggiunta di ogni accessorio o componente non raccomandato da Somfy è vietata. Il mancato rispetto delle presenti istruzioni potrebbe causare lesioni gravi alle persone, che potrebbero, ad esempio, essere schiacciate dal cancello.

In caso di dubbi durante l'utilizzo della motorizzazione o per avere ulteriori informazioni, visitare il sito Internetwww.somfy.com.

Le presenti istruzioni sono soggette a eventuali modifiche, in caso di evoluzione delle norme o della motorizzazione.

2.3 Istruzioni di sicurezza relative all'utilizzo



AVVERTENZA

Questa motorizzazione può essere utilizzata dai bambini a partire dagli 8 anni di età e da persone con capacità fisiche, sensoriali o mentali ridotte, o prive di esperienza o di conoscenza, a condizione che siano correttamente sorvegliate, o che siano state date loro istruzioni relative all'utilizzo della motorizzazione in totale sicurezza e che i rischi potenziali siano stati compresi.

Non lasciare che i bambini giochino con i dispositivi di comando della motorizzazione. Tenere i telecomandi fuori dalla portata dei bambini.

La pulizia e la manutenzione che devono essere svolte dall'utilizzatore non devono essere effettuate da bambini.



AVVERTENZA

I potenziali utilizzatori devono essere tassativamente istruiti dall'installatore all'uso della motorizzazione, applicando tutte le raccomandazioni contenute nel manuale. È obbligatorio assicurarsi che nessuna persona non addestrata possa mettere in movimento il cancello.

L'utilizzatore deve sorvegliare il cancello durante tutti i movimenti e mantenere le persone a distanza fino all'apertura o alla chiusura completa del cancello stesso.

Non impedire volontariamente il movimento del cancello.

Il livello di pressione acustica della motorizzazione è inferiore o uguale a 70 dB(A). Il rumore emesso dalla struttura alla quale sarà collegata la motorizzazione non viene preso in considerazione.



AVVERTENZA

Non utilizzare la motorizzazione se è necessaria una riparazione o una regolazione. I cancelli in cattivo stato devono essere riparati, rinforzati o sostituiti.

In caso di malfunzionamento, scollegare la motorizzazione da ogni fonte di alimentazione e sbloccare immediatamente la motorizzazione, al fine di consentire l'accesso.

Contattare immediatamente un installatore professionista nel campo della motorizzazione e dell'automazione domestica.

Lo sblocco manuale può causare un movimento incontrollato del cancello.

Non tentare di aprire manualmente il cancello se la motorizzazione non è stata sbloccata.



PERICOLO

Se il cavo di alimentazione è danneggiato, dovrà essere sostituito dall'installatore, dal servizio post-vendita o da personale qualificato, al fine di scongiurare eventuali situazioni di pericolo.



PERICOLO

La motorizzazione deve essere scollegata da ogni fonte di alimentazione durante le operazioni di pulizia, gli interventi di manutenzione e la sostituzione dei componenti.

Evitare che eventuali ostacoli naturali (rami, pietre, erba alta, ecc.) possano intralciare il movimento.

Se l'impianto è dotato di fotocellule e/o di un faro arancione, pulire regolarmente le ottiche delle fotocellule e il faro arancione.

Ogni anno, far controllare la motorizzazione da personale qualificato.



AVVERTENZA

Controllare una volta al mese che la motorizzazione cambi direzione quando il cancello incontra un oggetto alto 50 mm situato a metà altezza dell'anta.

Verificare mensilmente l'impianto, al fine di individuare eventuali segni di usura o di deterioramento dei cavi e del montaggio.

In caso contrario, contattare immediatamente un installatore professionista nel campo della motorizzazione e dell'automazione domestica.

2.4 Informazioni sulle pile



PERICOLO

Non lasciare le pile/pile a bottone/gli accumulatori alla portata dei bambini. Conservarli in un luogo a loro inaccessibile. Vi è il rischio di ingestione da parte di bambini o di animali domestici. Pericolo di morte! Se tale evento dovesse comunque verificarsi, consultare immediatamente un medico o recarsi in ospedale.

Fare attenzione a non mettere in cortocircuito le pile, che non devono inoltre essere gettate nel fuoco, né ricaricate. Rischio di esplosione.

2.5 Riciclaggio e smaltimento

La batteria, se installata, deve essere rimossa dalla motorizzazione prima dello smaltimento di quest'ultima.



Non gettare le pile esauste dei telecomandi o la batteria, se installata, insieme ai normali rifiuti domestici. Depositarle presso un punto di raccolta apposito per il riciclaggio.



Non gettare la motorizzazione fuori uso insieme ai normali rifiuti domestici. Far ritirare la motorizzazione dal proprio distributore o utilizzare i mezzi di raccolta differenziata messi a disposizione dal comune. Per ulteriori informazioni, contattare le autorità locali o visitare il sito www.somfy.it/informazioni-su-somfy/sviluppo-sostenibili

3 FUNZIONAMENTO E UTILIZZO

AVVISO

Le funzionamenti descritti di seguito possono variare a seconda delle impostazioni effettuate al momento dell'installazione della motorizzazione.

3.1 Funzionamento normale

3.1.1 Funzionamento con un telecomando a 2 o 4 tasti

Apertura totale

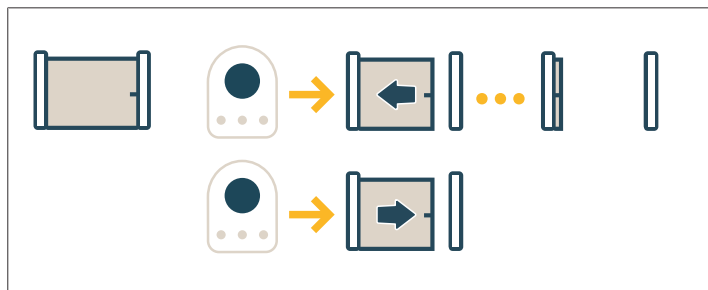

Apertura parziale

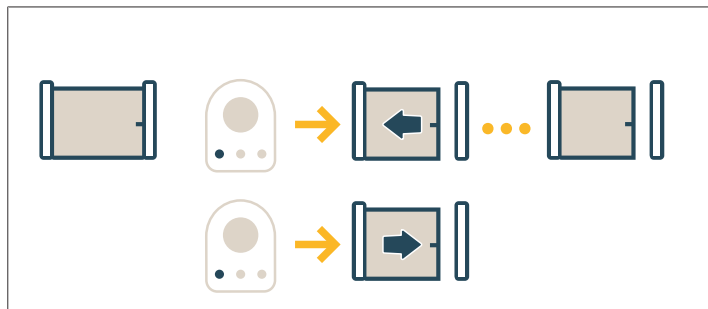

Stop

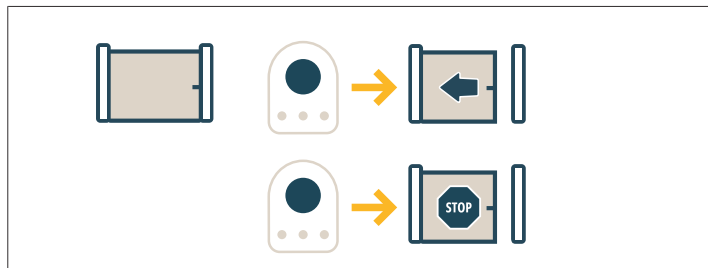

3.1.2 Funzionamento del rilevamento di ostacolo

Il rilevamento di un ostacolo durante l'apertura o della chiusura provoca l'arresto e poi la chiusura del cancello.

3.2 Funzionamenti particolari

3.2.1 Funzionamento con un telecomando a 3 tasti

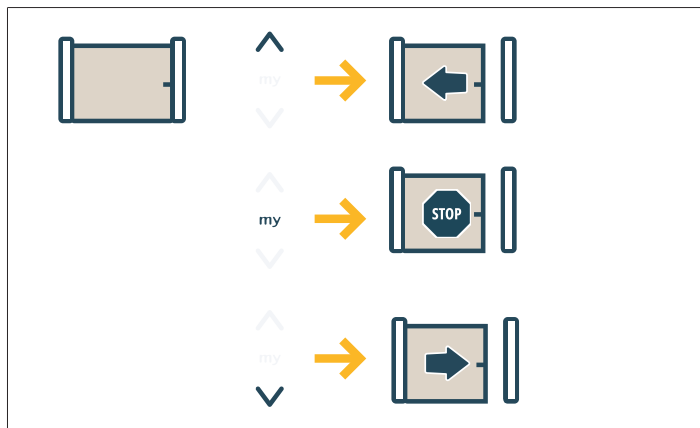

3.2.2 Funzionamento delle fotocellule

Fotocellule nascoste all'apertura = lo stato delle fotocellule non viene preso in considerazione, il cancello continua a muoversi.

Occultamento delle fotocellule alla chiusura = arresto + riapertura totale.

Dopo 3 minuti di occultamento delle fotocellule, il sistema passa alla modalità "presenza uomo filare". In questa modalità, un comando su di un ingresso filare attiva un movimento a velocità ridotta.

Il movimento dura fintanto che il comando viene mantenuto e cessa immediatamente quando il comando viene rilasciato. Il sistema ritorna in modalità di funzionamento normale non appena termina l'occultamento delle fotocellule.

ATTENZIONE

La modalità "presenza uomo filare" richiede l'utilizzo di un contatto di sicurezza (es. invertitore a chiave).

3.2.3 Funzionamento con faro arancione lampeggiante

Il faro arancione viene attivato durante ogni movimento del cancello.

Una pre-segnalazione di 2 sec. prima dell'inizio del movimento può essere programmata nel momento dell'installazione.

3.2.4 Funzionamento dell'illuminazione di zona

A seconda della programmazione effettuata in fase di installazione, l'illuminazione si accende a partire dalla messa in funzione del motore e si spegne alla fine della durata della temporizzazione programmata.

Se un telecomando è programmato per comandare l'illuminazione, il funzionamento è il seguente:

Con un telecomando a 2 o 4 tasti

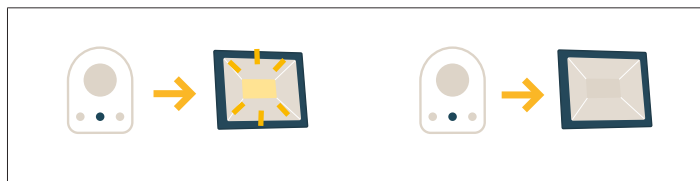

Con un telecomando a 3 tasti



3.2.5 Funzionamento con chiusura automatica

La chiusura automatica avviene dopo un intervallo programmato durante l'installazione.

A seconda delle impostazioni effettuate durante l'installazione :

- Un nuovo comando durante questo intervallo annulla la chiusura automatica e il prodotto motorizzato rimane aperto.
- un nuovo comando riavvia il timer di chiusura automatica.

3.2.6 Funzionamento mediante batteria di riserva

Se è installata una batteria di emergenza, la motorizzazione può funzionare anche in caso di interruzione generale della corrente.

Il funzionamento avviene quindi a velocità ridotta.

3.3 Aggiunta di un telecomando

Questa operazione permette di copiare la funzione di un tasto di un telecomando memorizzato sul tasto di un nuovo telecomando.

Questa operazione deve essere eseguita in prossimità dell'elettronica di controllo dell'attuatore (ricevitore, centralina o motore).

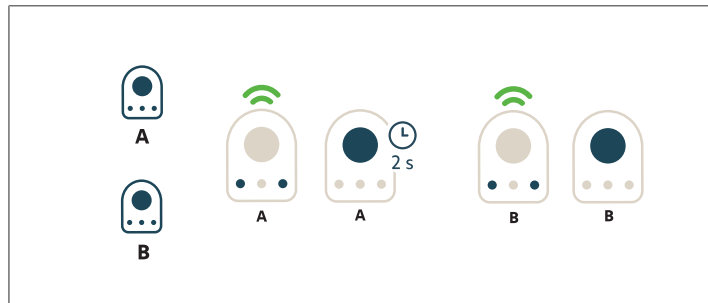

Telecomando "A" = telecomando "di partenza" già memorizzato

Telecomando "B" = telecomando "di destinazione" da memorizzare

Ad esempio, se il pulsante del telecomando A comanda l'apertura totale, anche il pulsante del nuovo telecomando B comanderà l'apertura totale.

3.4 Sblocco e blocco del motore

Sblocco

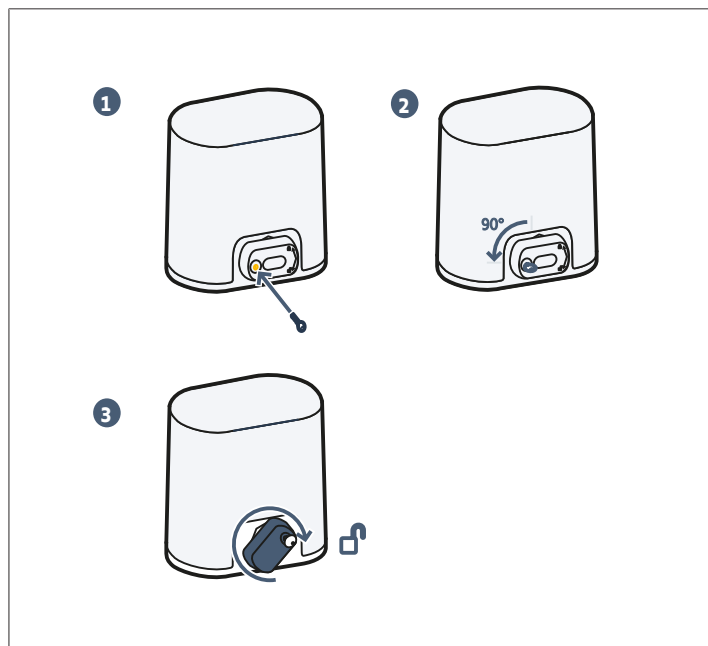

- 1] Inserire la chiave.
- 2] Ruotare la chiave di un quarto di giro verso sinistra.
- 3] Ruotare la maniglia verso destra.

⚠ ATTENZIONE

Non spingere il cancello con violenza. Accompagnare il cancello lungo tutto il suo percorso durante le manovre manuali.

Blocco

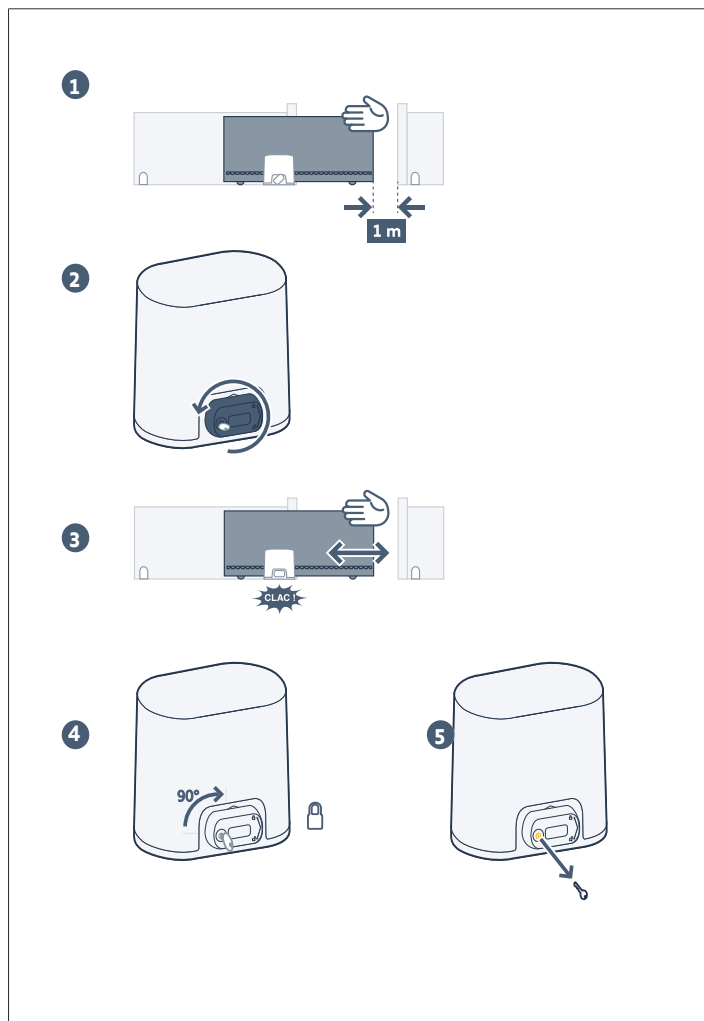

- 1] Posizionare il cancello a circa 1 m dalla sua posizione di chiusura.
- 2] Ruotare la maniglia di sblocco verso sinistra.
- 3] Azionare manualmente il cancello fino a bloccare il dispositivo di trasmissione.
- 4] Ruotare la chiave di un quarto di giro verso destra.
- 5] Rimuovere la chiave.

⚠ ATTENZIONE

Bloccare obbligatoriamente la motorizzazione prima di un nuovo comando.

4 MANUTENZIONE

4.1 Verifica dei dispositivi di sicurezza

Verificare il corretto funzionamento ogni 6 mesi.

4.2 Sostituzione della batteria del telecomando

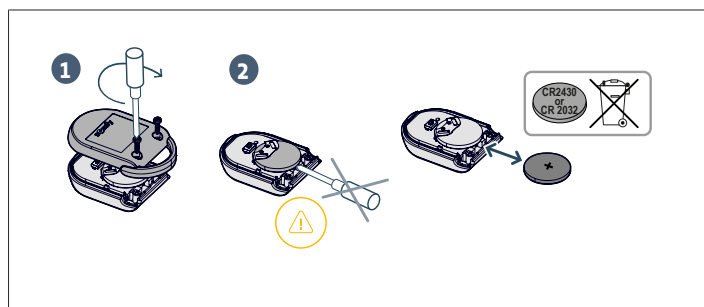

5 CARATTERISTICHE TECNICHE





| CARATTERISTICHE GENERALI | |
|---|--|
| Alimentazione elettrica | 220-230 V – 50-60 Hz |
| Consumo di energia | 600 W |
| Condizioni climatiche di utilizzo | - 20° C / + 60° C - IP 44 |
| Frequenza radio | 868 - 870 MHz, < 25 mW |
| Numero di canali memorizzabili (Comandi monodirezionali) | Comando apertura totale/parziale: 30 Comando illuminazione: 4 Comando uscita ausiliaria: 4 |
| Interfaccia di programmazione | 7 pulsanti - Schermo LCD a 3 caratteri |
| Uscita illuminazione remota | 230 V - 500 W max (100 W max in LED): <ul style="list-style-type: none"> • ossia 5 spia a led • o 2 alimentazioni per led a bassa tensione • o 1 illuminazione alogena 500 W max. |

ÍNDICE

| | |
|---|-----------|
| 1 Aspectos generales..... | 48 |
| 1.1 Universo Somfy | 48 |
| 1.2 Servicio de asistencia | 48 |
| 2 Normas de seguridad | 48 |
| 2.1 Especificaciones del producto | 48 |
| 2.2 Instrucciones de seguridad importantes..... | 48 |
| 2.3 Normas de seguridad relativas al uso | 49 |
| 2.4 Acerca de las pilas..... | 49 |

| | |
|--|-----------|
| 2.5 Reciclaje y eliminación..... | 49 |
| 3 Funcionamiento y uso..... | 50 |
| 3.1 Funcionamiento normal..... | 50 |
| 3.2 Funcionamiento especial..... | 50 |
| 3.3 Adición de un mando a distancia | 51 |
| 3.4 Bloqueo y desbloqueo del motor..... | 51 |
| 4 Mantenimiento | 51 |
| 4.1 Comprobación de los dispositivos de seguridad..... | 51 |
| 4.2 Cambio de la pila del mando a distancia | 51 |
| 5 Características técnicas..... | 52 |

MENSAJES DE SEGURIDAD

-  **PELIGRO**
Señala un peligro que provoca inmediatamente la muerte o lesiones graves.
-  **ADVERTENCIA**
Señala un peligro susceptible de provocar la muerte o lesiones graves.
-  **PRECAUCIÓN**
Señala un peligro susceptible de provocar lesiones leves o moderadamente graves.
-  **ATENCIÓN**
Señala un peligro susceptible de dañar o destruir el producto.

1 ASPECTOS GENERALES

Gracias por elegir un equipo Somfy. Este material ha sido diseñado y fabricado por Somfy siguiendo un procedimiento de calidad acorde con la norma ISO 9001.

1.1 Universo Somfy

Somfy desarrolla, produce y comercializa automatismos para la apertura y el cierre de los accesos a la vivienda. Centrales de alarma, automatismos para toldos, persianas, garajes y cancelas, todos los productos Somfy cumplen sus expectativas de seguridad, confort y ahorro de tiempo en el día a día.

Para Somfy, la búsqueda de la calidad es un proceso de mejora constante. La notoriedad de Somfy se basa en la fiabilidad de sus productos, sinónimo de innovación y de dominio de la tecnología en todo el mundo.

1.2 Servicio de asistencia

Conocerle bien, escucharle, dar respuesta a sus necesidades, este es el enfoque de Somfy.

Si necesita información sobre la elección, la compra o la instalación de sistemas Somfy, puede pedir asesoramiento a su instalador Somfy o ponerse en contacto directamente con un asesor Somfy que le guiará en su elección.

2 NORMAS DE SEGURIDAD

2.1 Especificaciones del producto

Este producto es una motorización destinada a accionar una cancela corredera de uso residencial, con arreglo a las disposiciones de la norma EN 60335-2-103.

La finalidad principal de estas instrucciones es el cumplimiento de los requisitos de dicha norma para garantizar así la seguridad de los bienes materiales y de las personas.

2.2 Instrucciones de seguridad importantes

 **PELIGRO**
La motorización debe ser instalada y ajustada por un instalador profesional de la motorización y la automatización de la vivienda, de conformidad con la reglamentación del país en el que vaya a realizarse la puesta en servicio. Además, debe seguir las instrucciones del presente manual durante todo el proceso de instalación. El incumplimiento de estas instrucciones podría conllevar lesiones personales graves.

El usuario no está autorizado a realizar ningún tipo de modificación por pequeña que sea.

 **ADVERTENCIA**
Es importante para la seguridad de las personas seguir todas las instrucciones para evitar lesiones graves debidas a un uso incorrecto. Conserve estas instrucciones.

Los botones de ajuste de los parámetros están bloqueados para garantizar la seguridad de los usuarios. Cualquier desbloqueo y cambio de ajuste de los parámetros deben ser llevados a cabo por un instalador profesional de la motorización y de la automatización de la vivienda.

Toda modificación que no cumpla estas instrucciones pone en peligro la seguridad de los bienes y de las personas. Somfy no asume ninguna responsabilidad por daños resultantes del incumplimiento de las instrucciones contenidas en este manual.

 **ADVERTENCIA**
Uso del producto
Se prohíbe cualquier uso de este producto en otra cancela que no sea la original. Queda prohibido añadir cualquier accesorio o cualquier componente no recomendado por Somfy. El incumplimiento de estas instrucciones podría conllevar lesiones personales graves, por ejemplo, a consecuencia del aplastamiento por la cancela.

Para resolver cualquier duda que pudiera surgir durante el uso de la motorización o para obtener información adicional, consulte la página web www.somfy.com.

Estas instrucciones pueden sufrir modificaciones en caso de evolución de las normas o de la motorización.

2.3 Normas de seguridad relativas al uso



ADVERTENCIA

Esta motorización puede ser utilizada por niños de ocho años o mayores y por personas con capacidades físicas, sensoriales o mentales reducidas o que no dispongan de la experiencia o los conocimientos necesarios, siempre que sean supervisados o hayan sido instruidos en el uso seguro de la motorización y sean conscientes de los riesgos que conlleva. No deje que los niños jueguen con los dispositivos de mando de la motorización. Ponga los mandos a distancia fuera del alcance de los niños. La limpieza y el mantenimiento a cargo del usuario no deben ser llevados a cabo por niños.



ADVERTENCIA

Cualquier usuario potencial debe recibir obligatoriamente formación por parte de la persona que ha realizado la instalación acerca del uso de la motorización, aplicando todas las recomendaciones de este manual. Es obligatorio asegurarse de que ninguna persona no formada pueda poner la cancela en movimiento.

El usuario debe vigilar la cancela durante todos los movimientos y mantener a las personas alejadas de ella hasta que la cancela esté completamente abierta o cerrada.

No impida voluntariamente el movimiento de la cancela.

El nivel de presión acústica de la motorización es inferior o igual a 70 dB(A). No se ha tenido en cuenta el ruido emitido por la estructura a la que irá conectada la motorización.



ADVERTENCIA

No utilice la motorización si requiere alguna reparación o algún ajuste. Las cancelas en mal estado deberán ser reparadas, reforzadas o, en su caso, sustituidas.

En caso de funcionamiento incorrecto, desconecte la motorización de cualquier fuente de alimentación y desbloquéela inmediatamente para permitir el acceso.

Póngase inmediatamente en contacto con un instalador profesional de la motorización y de la automatización de la vivienda.

El desbloqueo manual puede comportar un movimiento incontrolado de la cancela.

No intente abrir manualmente la cancela si no se ha desbloqueado la motorización.



PELIGRO

Si el cable de alimentación está dañado, debe ser sustituido por el instalador, su servicio posventa o personas de cualificación similar, con el fin de eliminar cualquier peligro.



PELIGRO

Durante la limpieza, el mantenimiento y la sustitución de piezas, desconecte la motorización de cualquier fuente de alimentación.

Evite que cualquier obstáculo natural (ramas, piedras, hierbas altas, etc.) pueda dificultar el movimiento.

Si la instalación está equipada con células fotoeléctricas o con una luz naranja, limpie regularmente la óptica de las células fotoeléctricas y la luz naranja.

Una vez al año deberá solicitar una revisión de la motorización realizada por personal cualificado.



ADVERTENCIA

Compruebe mensualmente que la motorización cambia de sentido cuando la cancela se topa con un objeto de 50 mm situado a media altura del batiente.

Todos los meses, compruebe la instalación para detectar cualquier indicio de desgaste o de deterioro de los cables y del montaje.

En caso de anomalía, póngase en contacto inmediatamente con un instalador profesional de la motorización y de la automatización de la vivienda.

2.4 Acerca de las pilas



PELIGRO

No deje las pilas/pilas de botón/acumuladores al alcance de los niños. Consérvelos en un lugar que les sea inaccesible. Existe el riesgo de que los niños o los animales domésticos se los traguen. ¡Peligro de muerte! Si, pese a haber tomado precauciones, se diera el caso, consulte inmediatamente a un médico o diríjase a un hospital.

Tenga cuidado de no cortocircuitar las pilas y no las tire al fuego ni intente recargarlas. Existe riesgo de explosión.

2.5 Reciclaje y eliminación

Antes de eliminar la motorización, retira la batería, en caso de que esté instalada.



No deseche con la basura doméstica las pilas usadas de los mandos a distancia ni la batería, en caso de estar instalada. Debe depositarlas en un punto de recogida selectiva para su reciclaje.



No tire la motorización junto con los residuos domésticos. Entregue la motorización a su distribuidor o utilice los medios de recogida selectiva puestos a disposición por el ayuntamiento.

3 FUNCIONAMIENTO Y USO

① AVISO

Los funcionamientos descritos a continuación pueden variar dependiendo de los ajustes realizados al instalar la motorización.

3.1 Funcionamiento normal

3.1.1 Funcionamiento con un mando a distancia de 2 o 4 botones

Apertura total

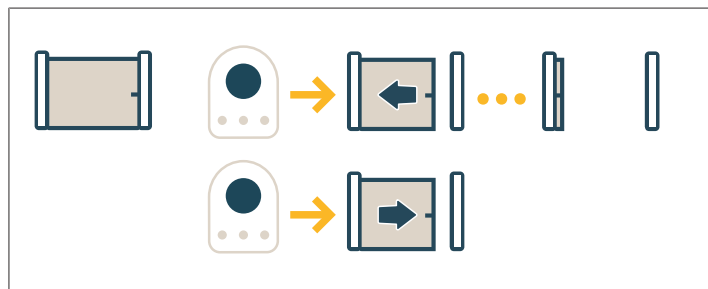

Apertura parcial

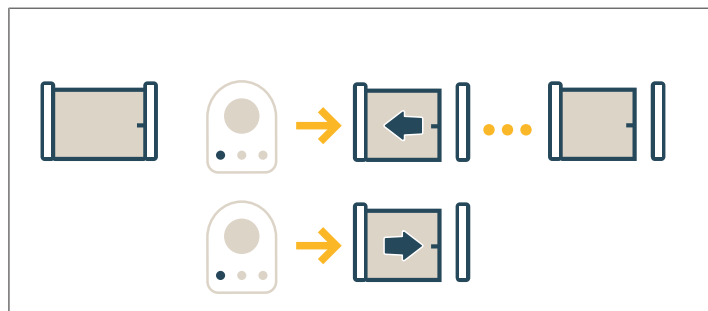

Parada

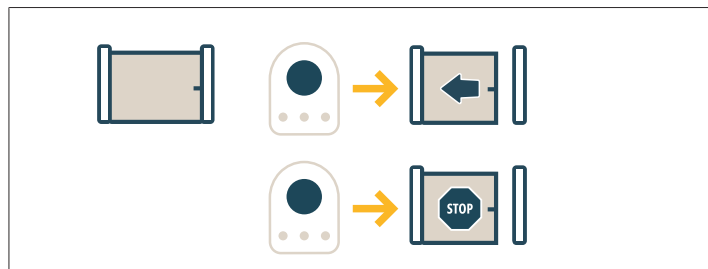

3.1.2 Funcionamiento de la detección de obstáculos

La detección de un obstáculo durante la apertura o el cierre provoca la parada y el posterior retroceso de la cancela.

3.2 Funcionamiento especial

3.2.1 Funcionamiento con un mando a distancia de 3 botones

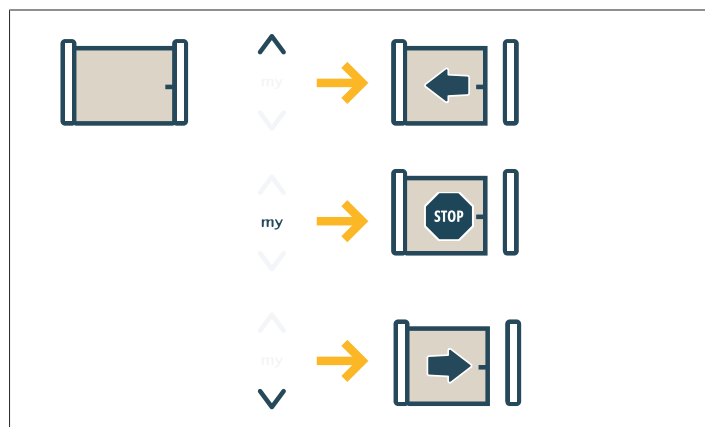

3.2.2 Funcionamiento de las células fotoeléctricas

Activación de las células durante la apertura = el estado de las células no se tiene en cuenta; la cancela continúa su movimiento.

Activación de las células durante el cierre = parada + reapertura total.

Tras 3 minutos de activación de las células, el sistema pasa al modo «hombre muerto por cable». En este modo, un mando en una entrada por cable conlleva un movimiento a velocidad reducida.

El movimiento dura mientras se mantiene accionado el mando y cesa en cuanto se deja de accionar el mando. El sistema vuelve a pasar a modo de funcionamiento normal en cuanto las células dejan de ocultarse.

△ ATENCIÓN

El modo «hombre muerto por cable» requiere el uso de un contacto de seguridad (p. ej., el inversor de llave).

3.2.3 Funcionamiento con una luz naranja intermitente

La luz naranja se activará con cualquier movimiento de la cancela.

Durante la instalación, se puede programar una preseñalización de dos segundos antes del comienzo del movimiento.

3.2.4 Funcionamiento de la iluminación de zona

Según la programación efectuada durante la instalación, se encenderá con la puesta en marcha del motor y se apagará una vez transcurrida la duración de la temporización programada.

Si se programa un mando a distancia para controlar la iluminación, el funcionamiento es el siguiente:

Con un mando a distancia de 2 o 4 botones

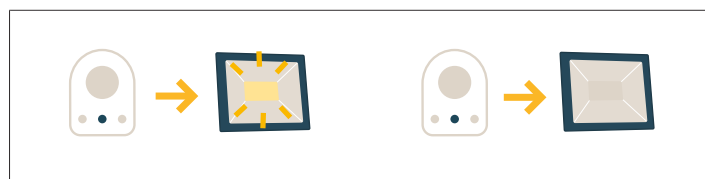

Con un mando a distancia de 3 botones



3.2.5 Funcionamiento con cierre automático

El cierre automático se efectúa una vez transcurrido un plazo programado en el momento de la instalación.

En función de los ajustes realizados durante la instalación:

- un nuevo mando durante ese plazo cancelará el cierre automático y el producto motorizado permanecerá abierto.
- un nuevo mando reinicia la temporización de cierre automático.

3.2.6 Funcionamiento con batería auxiliar

Si se instala una batería auxiliar, la motorización podrá funcionar incluso en caso de corte general de la corriente eléctrica.

El funcionamiento se realiza entonces a velocidad reducida.

3.3 Adición de un mando a distancia

Esta operación permite copiar la función de un botón de un mando a distancia memorizado en el botón de un mando a distancia nuevo.

Esta operación debe realizarse cerca del módulo electrónico de control de la motorización (receptor, armario de mando o motor).

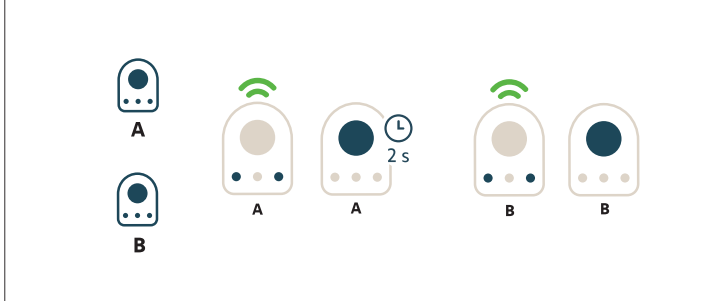

Mando a distancia «A» = mando a distancia de «origen» ya memorizado

Mando a distancia «B» = mando a distancia de «destino» que se desea memorizar

Por ejemplo, si el botón del mando a distancia A controla la apertura total, el botón del nuevo mando a distancia B también controlará la apertura total.

3.4 Bloqueo y desbloqueo del motor

Desbloqueo

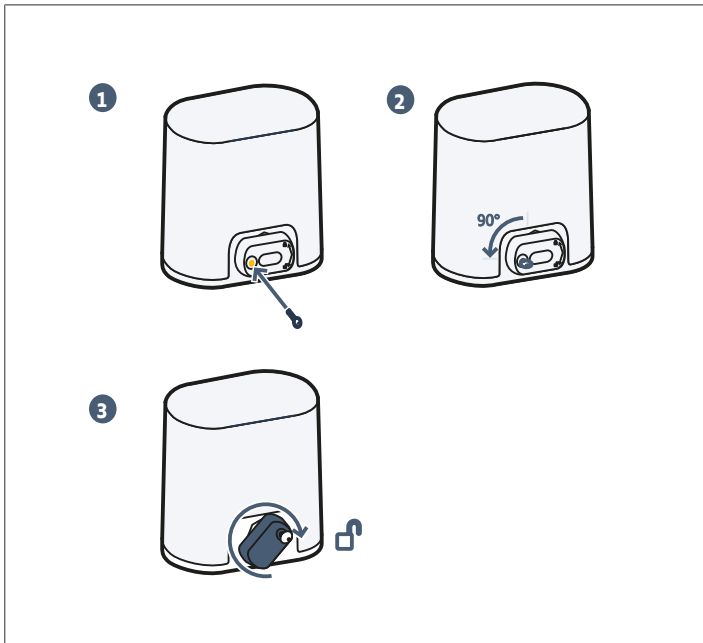

- 1] Inserte la llave.
- 2] Gire la llave un cuarto de vuelta hacia la izquierda.
- 3] Gire el mango hacia la derecha.

⚠ ATENCIÓN

No empuje la cancela bruscamente. Acompañe la cancela a lo largo de su carrera durante las maniobras manuales.

Bloqueo

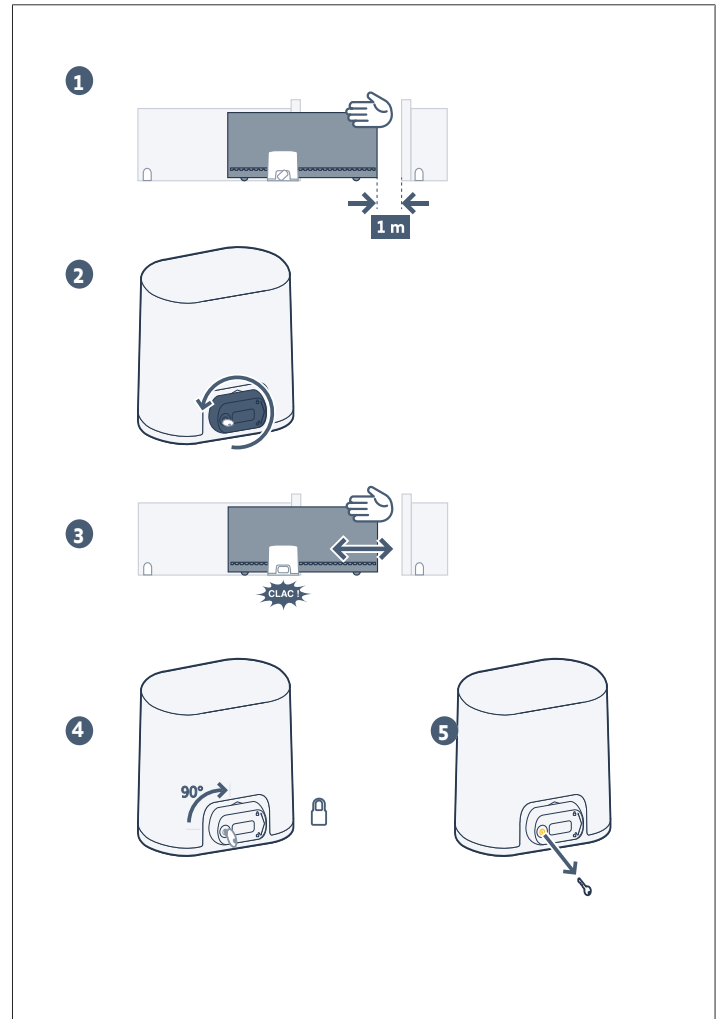

- 1] Coloque la cancela a 1 m aproximadamente de su posición de cierre.
- 2] Gire el mango de desbloqueo a la izquierda.
- 3] Maniobre la cancela manualmente hasta que el dispositivo de accionamiento se bloquee.
- 4] Gire la llave un cuarto de vuelta hacia la derecha.
- 5] Retire la llave.

⚠ ATENCIÓN

Bloquea obligatoriamente la motorización antes de cualquier nuevo mando.

4 MANTENIMIENTO

4.1 Comprobación de los dispositivos de seguridad

Comprueba el buen funcionamiento cada seis meses.

4.2 Cambio de la pila del mando a distancia

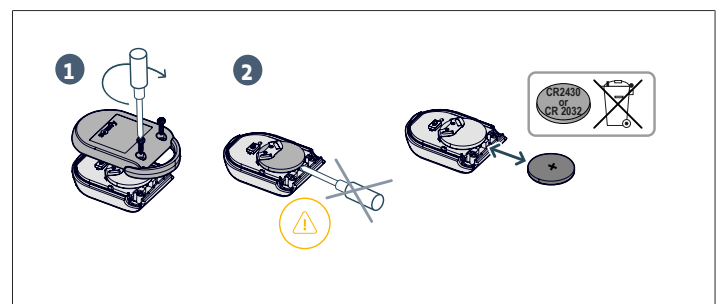

5 CARACTERÍSTICAS TÉCNICAS





| CARACTERÍSTICAS GENERALES | |
|---|---|
| Alimentación eléctrica | 220-230 V – 50-60 Hz |
| Consumo energético | 600 W |
| Condiciones climáticas de uso | - 20° C / + 60° C - IP 44 |
| Radiofrecuencia | 868 - 870 MHz, < 25 mW |
| Número de canales memorizables (Mandos monodireccionales) | Control de la apertura total/parcial: 30 Control iluminación : 4 Control de la salida auxiliar: 4 |
| Interfaz de programación | 7 botones, pantalla LCD de 3 caracteres |
| Salida de iluminación externa | 230 V - 500 W máx. (100 W máx. en LED): <ul style="list-style-type: none"> • 5 lámparas LED • 2 entradas para LED de baja tensión • o 1 luz halógena de máx. 500 W |

ÍNDICE

| | | |
|----------|---|-----------|
| 1 | Generalidades | 53 |
| 1.1 | O universo Somfy | 53 |
| 1.2 | Assistência | 53 |
| 2 | Instruções de segurança | 53 |
| 2.1 | Especificações do produto | 53 |
| 2.2 | Advertência - Instruções importantes de segurança | 53 |
| 2.3 | Instruções de segurança relativas à utilização | 54 |
| 2.4 | Sobre as pilhas | 54 |

| | | |
|----------|--|-----------|
| 2.5 | Reciclagem e eliminação | 54 |
| 3 | Funcionamento e utilização | 54 |
| 3.1 | Funcionamento normal | 55 |
| 3.2 | Funcionamentos específicos | 55 |
| 3.3 | Adicionar um comando à distância | 55 |
| 3.4 | Desbloqueio e bloqueio do motor | 56 |
| 4 | Manutenção | 56 |
| 4.1 | Verificação dos dispositivos de segurança | 56 |
| 4.2 | Substituição da pilha do comando à distância | 56 |
| 5 | Características técnicas | 57 |

MENSAGENS DE SEGURANÇA

-  **PERIGO**
Assinala um perigo que implica morte imediata ou ferimentos graves.
-  **AVISO**
Assinala um perigo suscetível de provocar a morte ou ferimentos graves.
-  **PRECAUÇÃO**
Assinala um perigo suscetível de provocar ferimentos ligeiros ou de média gravidade.
-  **ATENÇÃO**
Assinala um perigo suscetível de danificar ou destruir o produto.

1 GENERALIDADES

Obrigado por ter escolhido um equipamento Somfy. Este equipamento foi concebido, fabricado pela Somfy, de acordo com uma organização de qualidade conforme a norma ISO 9001.

1.1 O universo Somfy

A Somfy desenvolve, produz e comercializa automatismos para sistemas de abertura e fecho de moradas. Centrais de alarme, automatismos para toldos, estores, garagens e portões: todos os produtos Somfy respondem às suas expectativas em termos de segurança, conforto e ganho de tempo no quotidiano.

Na Somfy, a procura da qualidade é um processo de melhoria permanente. É sobre a fiabilidade dos seus produtos que foi construída a reputação da Somfy, sinónimo de inovação e de competência tecnológica em todo o mundo.

1.2 Assistência

Conhecer bem, escutar e responder às suas necessidades, esta é a abordagem da Somfy.

Para qualquer esclarecimento relativo à escolha, compra ou instalação de sistemas Somfy, pode dirigir-se ao seu técnico de instalação Somfy ou contactar diretamente um conselheiro Somfy, que lhe dará todas as orientações necessárias.

2 INSTRUÇÕES DE SEGURANÇA

2.1 Especificações do produto

Este produto é uma motorização para portões de correr, para utilização residencial de acordo com o definido na norma EN 60335-2-103, com a qual está em conformidade.

O objetivo destas instruções consiste, nomeadamente, em satisfazer as exigências da referida norma e assegurar assim a segurança dos bens e das pessoas.

2.2 Advertência - Instruções importantes de segurança

 **PERIGO**
A motorização deve ser instalada e ajustada por um técnico de instalação, profissional da motorização e da automatização do lar, em conformidade com a regulamentação do país no qual é instalada. Além disso, deve cumprir as instruções constantes deste guia ao longo da execução da instalação. O incumprimento destas instruções pode causar lesões pessoais graves.
O utilizador não pode proceder à mínima modificação.

 **AVISO**
No âmbito da segurança das pessoas, é importante seguir todas as instruções porque uma utilização incorrecta pode implicar ferimentos graves. Conserve estas instruções. O teclado de regulação dos parâmetros está bloqueado para garantir a segurança dos utilizadores. Qualquer desbloqueio e alteração da regulação dos parâmetros devem ser realizados por um técnico de instalação, profissional da motorização e da automatização do lar.
Quaisquer modificações que não respeitem estas instruções estão a colocar em perigo a segurança dos bens e pessoas. A Somfy não pode ser responsabilizada por quaisquer danos resultantes do incumprimento das instruções constantes deste guia.

 **AVISO**
Utilização do produto
É proibida qualquer utilização deste produto num portão diferente do original.
É interdito adicionar qualquer acessório ou componente não preconizado pela Somfy. O incumprimento destas instruções pode resultar em lesões pessoais graves como, por exemplo, o esmagamento pelo portão.

Em caso de dúvida aquando da utilização da motorização ou para obter informações complementares, consultar o site da Internet www.somfy.com.

Estas instruções estão sujeitas a alterações, em caso de evolução das normas ou da motorização.

2.3 Instruções de segurança relativas à utilização



AVISO

Esta motorização pode ser utilizada por crianças com idade mínima de 8 anos e por pessoas com capacidades físicas, sensoriais ou mentais reduzidas ou desprovidas de qualquer experiência ou conhecimento, se forem vigiadas ou se tiverem recebido instruções relativas à utilização da motorização com toda a segurança e tiverem sido informadas dos possíveis riscos.

Não deixar as crianças brincarem com os dispositivos de comando da motorização. Manter os comandos à distância fora do alcance das crianças.

A limpeza e a manutenção pelo utilizador não podem ser efectuadas por crianças.



AVISO

É imperativo que todos os potenciais utilizadores recebam da pessoa responsável pela instalação a formação necessária à utilização da motorização, aplicando todas as recomendações deste guia. É imperativo assegurar-se de que ninguém sem conhecimentos pode colocar o portão em movimento.

O utilizador deve vigiar o portão durante todos os seus movimentos e manter as pessoas afastadas até que o portão esteja totalmente aberto ou fechado.

Não impedir voluntariamente o movimento do portão.

O nível de pressão acústica da motorização é inferior ou igual a 70 dB(A). O ruído emitido pela estrutura à qual a motorização será ligada não é tomado em consideração.



AVISO

Não utilize a motorização se for necessário efectuar uma reparação ou regulação. As cancelas de jardim em mau estado devem ser reparadas, reforçadas ou, até mesmo, substituídas.

Em caso de funcionamento incorrecto, desligar a motorização de qualquer fonte de alimentação e desbloquear imediatamente a motorização, para permitir o acesso.

Contactar imediatamente um técnico de instalação, profissional da motorização e da automatização do lar.

O desbloqueio manual pode provocar um movimento intempestivo do portão.

Não tentar abrir manualmente o portão se a motorização não estiver desbloqueada.



PERIGO

Se o cabo de alimentação estiver danificado, o mesmo deve ser substituído pelo técnico de instalação, serviço pós-venda ou pelos técnicos com qualificação equivalente, de modo a eliminar qualquer perigo.



PERIGO

A motorização deve estar desligada de qualquer fonte de alimentação durante a limpeza, a manutenção e aquando da substituição de peças.

Evitar que qualquer obstáculo natural (ramo, pedra, ervas altas, etc.) possa prejudicar o movimento.

Se a instalação estiver equipada com células fotoeléctricas e/ou uma luz laranja, limpar regularmente as ópticas das células fotoeléctricas e a luz laranja.

Anualmente, deve solicitar-se a verificação da motorização por técnicos qualificados.



AVISO

Mensalmente, confirmar que a motorização muda de sentido quando o portão encontra um objecto de 50 mm, posicionado a meia altura da meia-porta.

Mensalmente, verificar a instalação, para detectar qualquer sinal de desgaste ou deterioração dos cabos e da montagem.

Se não for o caso, contactar imediatamente um técnico de instalação, profissional da motorização e da automatização do lar.

2.4 Sobre as pilhas



PERIGO

Não deixar as pilhas/pilhas-botão/baterias ao alcance das crianças. Conservá-las num local a que não tenham acesso. Existe o risco de serem engolidas por crianças ou animais domésticos. Perigo de morte! Todavia, se tal acontecer, consultar imediatamente um médico ou dirigir-se ao hospital.

Tenha cuidado para não colocar as pilhas em curto-circuito, não as deitar para o fogo, nem as recarregar. Há risco de explosão.

2.5 Reciclagem e eliminação

Se estiver instalada, a bateria deve ser removida da motorização antes de ser eliminada.



Não eliminar as pilhas usadas dos comandos à distância ou a bateria, se estiver instalada, com o lixo doméstico. Colocá-las num ponto de recolha previsto para esse efeito para serem recicladas.



Não elimine a motorização avariada com o lixo doméstico. Proceda de modo a que a motorização seja recolhida pelo distribuidor ou utilize os meios de recolha selectiva disponibilizados pelo município.

3 FUNCIONAMENTO E UTILIZAÇÃO



INSTRUÇÕES

Os funcionamentos descritos abaixo podem variar dependendo das regulações efectuadas aquando da instalação da motorização.

3.1 Funcionamento normal

3.1.1 Funcionamento com um comando à distância com 2 ou 4 botões

Abertura total

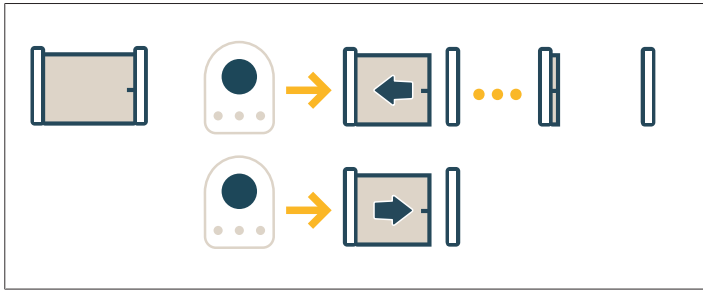

Abertura parcial

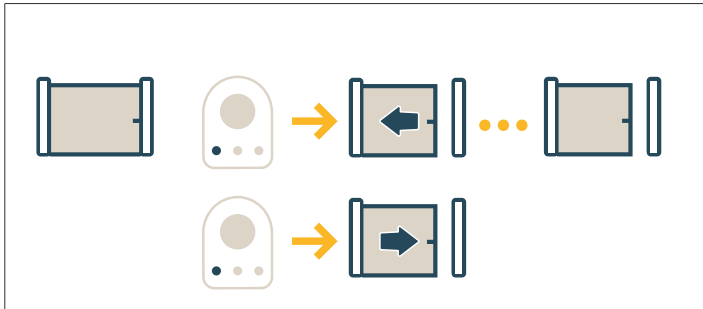

Parar

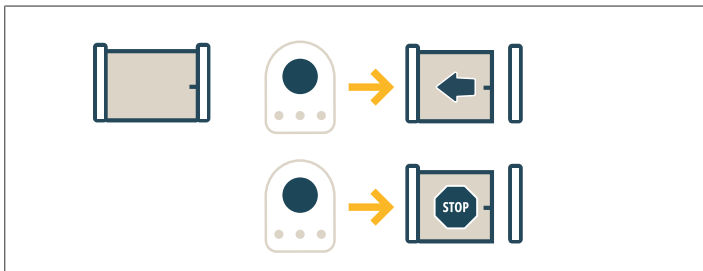

3.1.2 Funcionamento da deteção de obstáculo

A deteção de um obstáculo durante a abertura ou o fecho provoca a paragem e, em seguida, o recuo do portão.

3.2 Funcionamentos específicos

3.2.1 Funcionamento com um comando à distância com 3 botões

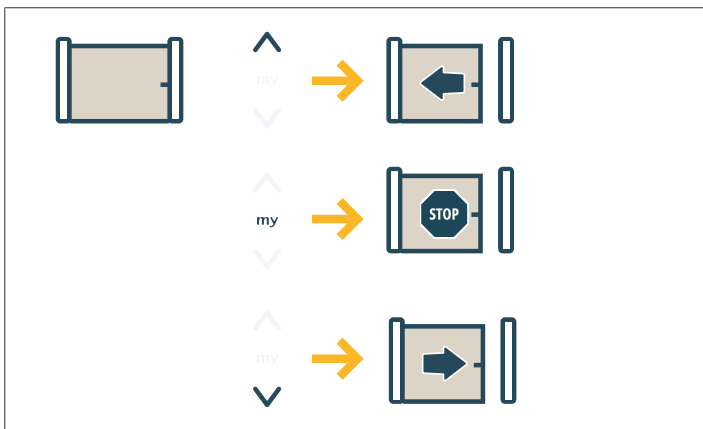

3.2.2 Funcionamento das células fotoelétricas

Ocultação das células na abertura = o estado das células não é tido em conta, o movimento do portão prossegue.

Ocultação das células no fecho = paragem + reabertura total.

Após 3 minutos de ocultação das células, o sistema passa para o modo "homem-morto não multiplexado". Neste modo, um comando numa entrada não multiplexada provoca um movimento a baixa velocidade.

O movimento dura enquanto permanecer o comando e para imediatamente assim que o comando for libertado. O sistema passa novamente para o modo de funcionamento normal assim que as células deixarem de estar ocultadas.

⚠ ATENÇÃO

O modo "homem-morto não multiplexado" requer a utilização de um contacto de segurança (ex. inversor com chave).

3.2.3 Funcionamento com luz laranja intermitente

A luz laranja é activada aquando de todos os movimentos do portão.

Uma pré-sinalização de 2 s antes do início do movimento pode ser programada aquando da instalação.

3.2.4 Funcionamento da iluminação de zona

Segundo a programação efectuada aquando da instalação, a iluminação acende-se em simultâneo com a activação do motor e apaga-se após a duração de temporização programada.

Se for programado um comando à distância para controlar a iluminação, o funcionamento é o seguinte:

Com um comando à distância com 2 ou 4 botões

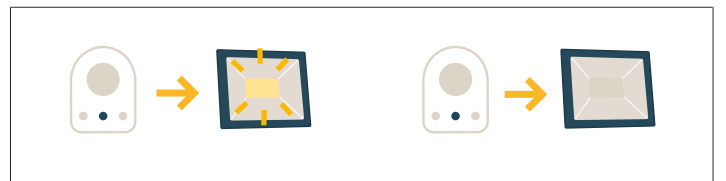

Com um comando à distância com 3 botões

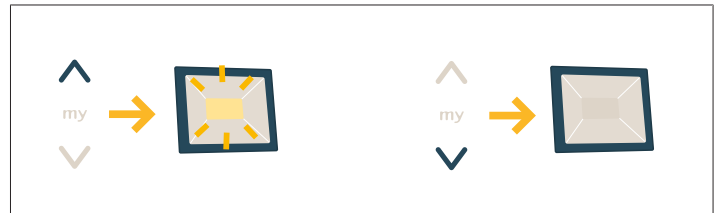

3.2.5 Funcionamento com fecho automático

O fecho automático é efectuado após um período programado aquando da instalação.

Dependendo das regulações efectuadas aquando da instalação:

- Um novo comando durante este período anula o fecho automático e o produto motorizado mantém-se aberto.
- Um novo comando reinicia o temporizador do fecho automático.

3.2.6 Funcionamento com bateria auxiliar

Se estiver instalada uma bateria auxiliar, a motorização pode funcionar mesmo em caso de corte de corrente geral.

O funcionamento realiza-se, então, a uma velocidade reduzida.

3.3 Adicionar um comando à distância

Esta operação permite copiar a função de um botão de um comando à distância memorizada para o botão de um novo comando à distância.

Esta operação deve ser realizada perto da electrónica de comando da motorização (receptor, armário de comando ou motor).

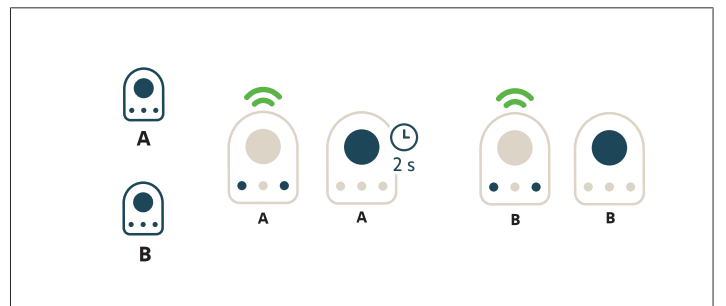

Comando à distância "A" = comando à distância de "origem" já memorizado

Comando à distância "B" = comando à distância de "destino" a memorizar

Por exemplo, se o botão do comando à distância A comandar a abertura total, o botão do novo comando à distância B também comandará a abertura total.

3.4 Desbloqueio e bloqueio do motor

Desbloqueio

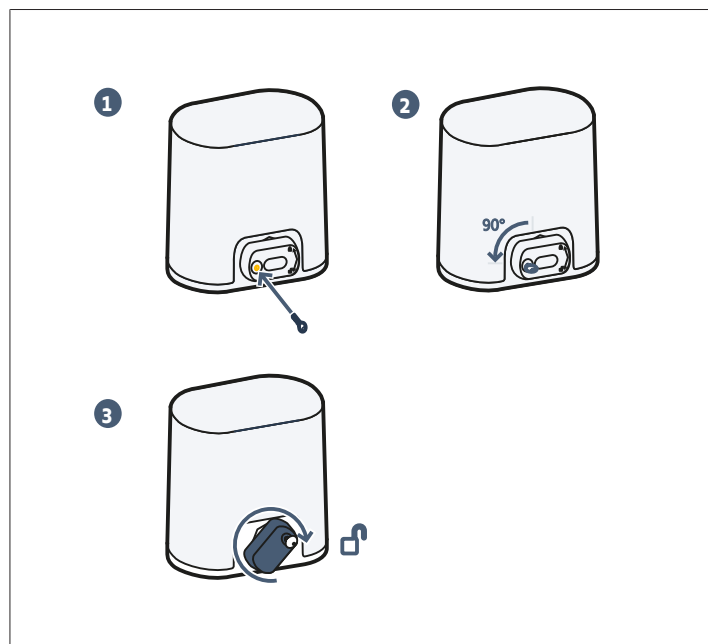

- 1] Inserir a chave.
- 2] Rodar a chave um quarto de volta para a esquerda.
- 3] Rodar o manípulo para a direita.

⚠ ATENÇÃO

Não empurrar o portão bruscamente. Acompanhar o portão durante todo o seu curso quando de manobras manuais.

Bloqueio

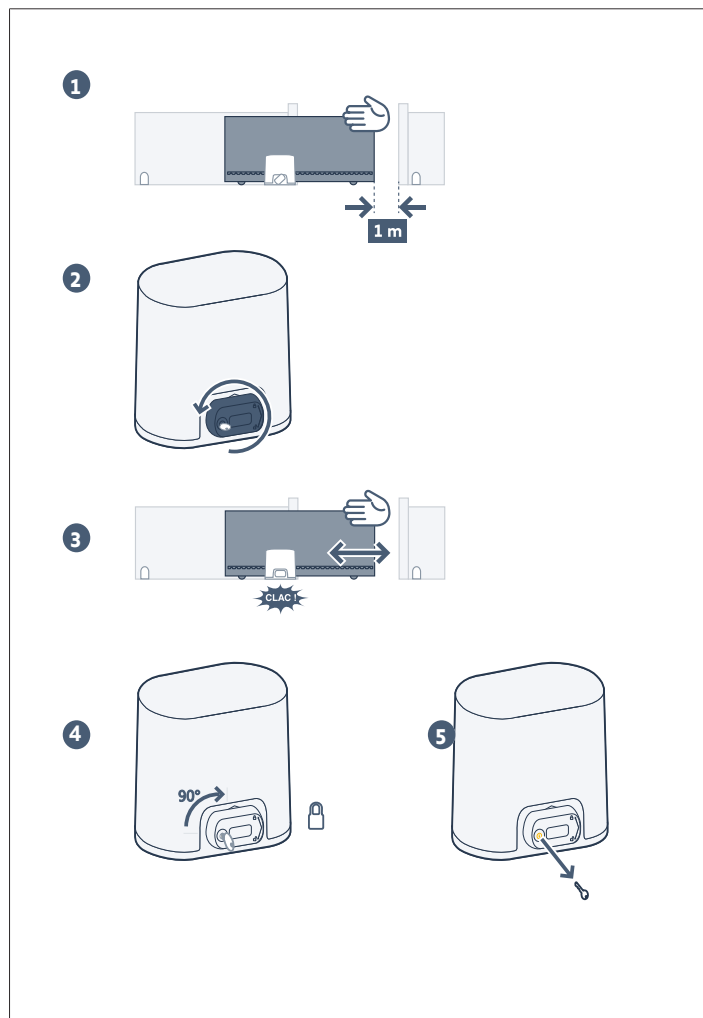

- 1] Colocar o portão a cerca de 1 m da respetiva posição de fecho.
- 2] Rodar o manípulo de desbloqueio para a esquerda.
- 3] Manobrar manualmente o portão até que o dispositivo de acionamento fique bloqueado.
- 4] Rodar a chave um quarto de volta para a direita.
- 5] Retirar a chave.

⚠ ATENÇÃO

É imperativo bloquear a motorização antes de qualquer novo comando.

4 MANUTENÇÃO

4.1 Verificação dos dispositivos de segurança

Verificar se funcionam corretamente a cada 6 meses.

4.2 Substituição da pilha do comando à distância

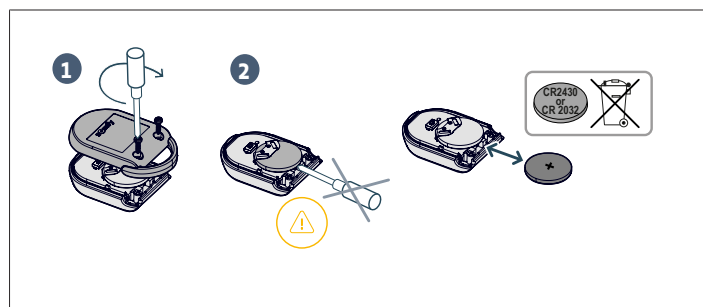

5 CARACTERÍSTICAS TÉCNICAS





| CARACTERÍSTICAS GERAIS | |
|---|---|
| Alimentação | 220-230 V – 50-60 Hz |
| Potência máxima consumida | 600 W |
| Condições climáticas de utilização | - 20° C / + 60° C - IP 44 |
| Frequência rádio | 868 - 870 MHz, < 25 mW |
| Número de canais memorizáveis (Comandos monodirecionais) | Comando de abertura total/parcial: 30 Comando de iluminação : 4 Comando de saída auxiliar: 4 |
| Interface de programação | 7 botões - Ecrã LCD de 3 caracteres |
| Saída iluminação à distância | 230 V - 500 W máx. (100 W máx. LED): <ul style="list-style-type: none"> • para 5 lâmpadas de led, ou • para 2 alimentações de led de baixa tensão, ou • para 1 iluminação de halogéneo de 500 W, máx |

ΠΙΝΑΚΑΣ ΠΕΡΙΕΧΟΜΕΝΩΝ

| | | |
|----------|---|-----------|
| 1 | Γενικές πληροφορίες | 58 |
| 1.1 | Ο κόσμος της Somfy..... | 58 |
| 1.2 | Υποστήριξη..... | 58 |
| 2 | Οδηγίες ασφαλείας | 58 |
| 2.1 | Προδιαγραφές του προϊόντος..... | 58 |
| 2.2 | Προειδοποίηση - Σημαντικές οδηγίες ασφαλείας..... | 58 |
| 2.3 | Οδηγίες ασφαλείας σε σχέση με τη χρήση..... | 59 |
| 2.4 | Όσον αφορά στις μπαταρίες..... | 60 |

| | | |
|----------|---|-----------|
| 2.5 | Ανακύκλωση και απόρριψη..... | 60 |
| 3 | Λειτουργία και χρήση | 60 |
| 3.1 | Κανονική λειτουργία..... | 60 |
| 3.2 | Ειδικές λειτουργίες..... | 60 |
| 3.3 | Προσθήκη ενός τηλεχειριστηρίου..... | 61 |
| 3.4 | Απασφάλιση και ασφάλιση του μοτέρ..... | 61 |
| 4 | Συντήρηση | 62 |
| 4.1 | Έλεγχος διατάξεων ασφαλείας..... | 62 |
| 4.2 | Αντικατάσταση της μπαταρίας του τηλεχειριστηρίου..... | 62 |
| 5 | Τεχνικά χαρακτηριστικά | 62 |

ΜΗΝΥΜΑΤΑ ΑΣΦΑΛΕΙΑΣ

-  **ΚΙΝΔΥΝΟΣ**
Δηλώνει έναν κίνδυνο που προκαλεί άμεσα σοβαρό τραυματισμό ή θάνατο.
-  **ΠΡΟΕΙΔΟΠΟΙΗΣΗ**
Δηλώνει έναν κίνδυνο που ενδέχεται να προκαλέσει σοβαρό τραυματισμό ή θάνατο.
-  **ΠΡΟΦΥΛΑΞΗ**
Δηλώνει έναν κίνδυνο που ενδέχεται να προκαλέσει ελαφρύ ή μέτριο τραυματισμό.
-  **ΠΡΟΣΟΧΗ**
Δηλώνει έναν κίνδυνο που ενδέχεται να προκαλέσει ζημιά στο προϊόν ή να το καταστρέψει.

1 ΓΕΝΙΚΕΣ ΠΛΗΡΟΦΟΡΙΕΣ

Σας ευχαριστούμε που επιλέξατε εξοπλισμό Somfy. Αυτός ο εξοπλισμός έχει σχεδιαστεί και κατασκευαστεί από την Somfy βάσει μιας οργάνωσης ποιότητας σύμφωνης με το πρότυπο ISO 9001.

1.1 Ο κόσμος της Somfy

Η Somfy αναπτύσσει, παράγει και διαθέτει στο εμπόριο αυτοματισμούς για το άνοιγμα και το κλείσιμο των ανοιγόμενων μερών της κατοικίας. Όλα τα προϊόντα της Somfy, κέντρα συναγερμού, αυτοματισμοί για στόρια, ρολά, γκαράζ και αυλόπορτες, ανταποκρίνονται στις προσδοκίες σας για ασφάλεια, άνεση και κέρδος χρόνου σε καθημερινή βάση.

Στην Somfy, η επιδίωξη της ποιότητας βασίζεται σε μια διαδικασία διαρκούς βελτίωσης. Η φήμη της Somfy στηρίζεται στην αξιοπιστία των προϊόντων της και το όνομά της είναι συνώνυμο της καινοτομίας και της τεχνολογικής αριστείας σε ολόκληρο τον κόσμο.

1.2 Υποστήριξη

Η φιλοσοφία της Somfy στηρίζεται στην επιθυμία μας να σας γνωρίσουμε καλά, να σας ακούσουμε και να ανταποκριθούμε στις ανάγκες σας.

Για οποιαδήποτε πληροφορία σχετικά με την επιλογή, την αγορά ή την εγκατάσταση συστημάτων Somfy, μπορείτε να ζητήσετε συμβουλές από τον τεχνικό εγκατάστασης της Somfy ή να επικοινωνήσετε απευθείας με ένα σύμβουλο της Somfy, που θα σας καθοδηγήσει κατά την εκτέλεση των εργασιών.

2 ΟΔΗΓΙΕΣ ΑΣΦΑΛΕΙΑΣ

2.1 Προδιαγραφές του προϊόντος

Το παρόν προϊόν είναι ένας μηχανισμός για σύρσιμη αυλόπορτα για οικιακή χρήση, όπως καθορίζεται στο πρότυπο EN 60335-2-103 με το οποίο συμμορφώνεται.

Οι οδηγίες αυτές αποσκοπούν κυρίως στην ικανοποίηση των απαιτήσεων του εν λόγω προτύπου και, επομένως, στην εξασφάλιση της ασφάλειας αγαθών και προσώπων.

2.2 Προειδοποίηση - Σημαντικές οδηγίες ασφαλείας



ΚΙΝΔΥΝΟΣ

Ο μηχανισμός πρέπει να εγκαθίσταται και να ρυθμίζεται από επαγγελματία τεχνικό εγκατάστασης μηχανισμών και αυτοματισμών κατοικιών, σύμφωνα με τους κανονισμούς της χώρας στην οποία τίθεται σε λειτουργία. Επιπλέον, οφείλει να ακολουθεί τις οδηγίες του παρόντος εγχειριδίου καθ' όλη τη διάρκεια της εγκατάστασης. Η μη τήρηση των οδηγιών αυτών ενδέχεται να προκαλέσει σοβαρούς τραυματισμούς.

Ο χρήστης δεν έχει το δικαίωμα να προβεί στην παραμικρή τροποποίηση.



ΠΡΟΕΙΔΟΠΟΙΗΣΗ

Για λόγους ασφαλείας, είναι σημαντικό να ακολουθείτε όλες τις οδηγίες, διότι τυχόν εσφαλμένη χρήση μπορεί να προκαλέσει σοβαρούς τραυματισμούς. Φυλάξτε αυτές τις οδηγίες.

Το ηλεκτρολόγιο ρύθμισης των παραμέτρων είναι κλειδωμένο για να εξασφαλίζεται η ασφάλεια των χρηστών. Οποιοδήποτε ξεκλείδωμα και κάθε αλλαγή στη ρύθμιση των παραμέτρων πρέπει να πραγματοποιούνται από τεχνικό εγκατάστασης μηχανισμών και αυτοματισμών κατοικιών.

Οποιαδήποτε τροποποίηση δεν ανταποκρίνεται σε αυτές τις οδηγίες διακυβεύει την ασφάλεια αγαθών και προσώπων. Η Somfy δεν μπορεί να θεωρηθεί υπεύθυνη για ζημιές που προκαλούνται από τη μη τήρηση των οδηγιών του παρόντος εγχειριδίου.



ΠΡΟΕΙΔΟΠΟΙΗΣΗ

Χρήση του προϊόντος

Απαγορεύεται οποιαδήποτε χρήση αυτού του προϊόντος σε άλλη αυλόπορτα πέραν της γνήσιας.

Απαγορεύεται η προσθήκη οποιουδήποτε αξεσουάρ ή εξαρτήματος που δεν συνιστάται από την Somfy. Η μη τήρηση των οδηγιών αυτών ενδέχεται να προκαλέσει σοβαρούς τραυματισμούς, για παράδειγμα λόγω σύνθλιψης από την αυλόπορτα.

Σε περίπτωση αμφιβολίας κατά τη χρήση του μηχανισμού ή αν επιθυμείτε συμπληρωματικές πληροφορίες, συμβουλευτείτε τον ιστότοπο www.somfy.com.

Οι οδηγίες αυτές ενδέχεται να αλλάξουν σε περίπτωση εξέλιξης των προτύπων ή του μηχανισμού.

2.3 Οδηγίες ασφαλείας σε σχέση με τη χρήση



ΠΡΟΕΙΔΟΠΟΙΗΣΗ

Ο μηχανισμός αυτός μπορεί να χρησιμοποιηθεί από παιδιά ηλικίας 8 ετών και άνω καθώς και από άτομα με μειωμένες φυσικές, αισθητήριες ή πνευματικές ικανότητες ή άτομα χωρίς πείρα ή γνώσεις, εφόσον επιτηρούνται σωστά ή τους έχουν δοθεί οδηγίες σχετικά με τον χειρισμό του μηχανισμού με απόλυτη ασφάλεια και εφόσον έχουν κατανοήσει τους κινδύνους που διατρέχουν.

Μην επιτρέπετε σε παιδιά να παίζουν με τα χειριστήρια του μηχανισμού. Διατηρείτε τα τηλεχειριστήρια μακριά από παιδιά.

Ο καθαρισμός και η συντήρηση από τον χρήστη δεν πρέπει να πραγματοποιούνται από παιδιά.



ΠΡΟΕΙΔΟΠΟΙΗΣΗ

Κάθε πιθανός χρήστης πρέπει να εκπαιδευτεί οπωσδήποτε στον χειρισμό του μηχανισμού από το άτομο που πραγματοποίησε την εγκατάσταση εφαρμόζοντας όλες τις συστάσεις του παρόντος εγχειριδίου. Πρέπει να διασφαλιστεί ότι κανένα ανεκπαίδευτο άτομο δεν μπορεί να θέσει σε κίνηση την αυλόπορτα.

Ο χρήστης οφείλει να επιτηρεί την αυλόπορτα σε κάθε κίνηση που εκτελεί και να διατηρεί μακριά κάθε άτομο, έως ότου ανοίξει ή κλείσει τελείως η αυλόπορτα.

Μην εμποδίζετε εσκεμμένα την κίνηση της αυλόπορτας.

Η στάθμη ηχητικής πίεσης του μηχανισμού είναι μικρότερη από ή ίση με 70 dB(A). Ο θόρυβος που παράγεται από την κατασκευή στην οποία θα συνδεθεί ο μηχανισμός δεν λαμβάνεται υπόψη.



ΠΡΟΕΙΔΟΠΟΙΗΣΗ

Μην χρησιμοποιείτε τον μηχανισμό αν απαιτείται επιδιόρθωση ή ρύθμιση. Οι αυλόπορτες που δεν είναι σε καλή κατάσταση πρέπει να επισκευάζονται, να ενισχύονται ή ακόμη και να αντικαθίστανται.

Σε περίπτωση δυσλειτουργίας, αποσυνδέστε τον μηχανισμό από κάθε πηγή τροφοδοσίας και απασφαλίστε αμέσως τον μηχανισμό για να είναι εφικτή η πρόσβαση.

Επικοινωνήστε αμέσως με επαγγελματία τεχνικό εγκατάστασης μηχανισμών και αυτοματισμών κατοικιών.

Η χειροκίνητη απασφάλιση μπορεί να προκαλέσει ανεξέλεγκτη κίνηση της αυλόπορτας.

Μην επιχειρήσετε να ανοίξετε χειροκίνητα την αυλόπορτα αν ο μηχανισμός δεν είναι απασφαλισμένος.



ΚΙΝΔΥΝΟΣ

Αν το καλώδιο τροφοδοσίας υποστεί ζημιά, πρέπει να αντικαθίσταται από τον τεχνικό εγκατάστασης, το τμήμα σέρβις μετά την πώληση ή από άτομα με παρόμοια εξειδίκευση, προς εξάλειψη κάθε κινδύνου.



ΚΙΝΔΥΝΟΣ

Ο μηχανισμός πρέπει να αποσυνδέεται από κάθε πηγή τροφοδοσίας κατά τη διάρκεια του καθαρισμού, της συντήρησης καθώς και κατά την αντικατάσταση εξαρτημάτων.

Αποφεύγετε κάθε φυσικό εμπόδιο (κλαδί, πέτρα, ψηλά χόρτα κ.λπ.) που μπορεί να παρεμποδίσει την κίνηση.

Αν η εγκατάσταση είναι εξοπλισμένη με φωτοηλεκτρικά κύτταρα και/ή με πορτοκαλί φως, καθαρίζετε τακτικά τους φακούς των φωτοηλεκτρικών κυττάρων και το πορτοκαλί φως.

Αναθέτετε μία φορά το χρόνο τον έλεγχο του μηχανισμού σε εξειδικευμένο προσωπικό.



ΠΡΟΕΙΔΟΠΟΙΗΣΗ

Ελέγχετε κάθε μήνα ότι ο μηχανισμός αλλάζει φορά όταν η αυλόπορτα συναντήσει αντικείμενο 50 mm που βρίσκεται στο μισό ύψος του θυρόφυλλου.

Ελέγχετε κάθε μήνα την εγκατάσταση ώστε να εντοπίζετε οποιαδήποτε ένδειξη φθοράς ή ζημιάς των καλωδίων και της τοποθέτησης.

Σε διαφορετική περίπτωση, επικοινωνήστε αμέσως με επαγγελματία τεχνικό εγκατάστασης μηχανισμών και αυτοματισμών κατοικιών.

2.4 Όσον αφορά στις μπαταρίες



ΚΙΝΔΥΝΟΣ

Διατηρείτε τις μπαταρίες/μπαταρίες κουμπιά/επαναφορτιζόμενες μπαταρίες μακριά από παιδιά. Φυλάξτε τες σε χώρο όπου δεν έχουν πρόσβαση. Υπάρχει κίνδυνος να τις καταπιούν παιδιά ή οικόσιτα ζώα. Θανάσιμος κίνδυνος! Αν παρά ταύτα συμβεί κάτι τέτοιο, συμβουλευτείτε αμέσως γιατρό ή μεταβείτε σε νοσοκομείο.

Μην βραχυκυκλώνετε τις μπαταρίες, μην τις ρίχνετε στη φωτιά και μην τις επαναφορτίζετε. Υπάρχει κίνδυνος έκρηξης.

2.5 Ανακύκλωση και απόρριψη

Αν στον μηχανισμό υπάρχει τοποθετημένη μπαταρία, πρέπει να αφαιρεθεί πριν από την απόρριψη του μηχανισμού.



Μην απορρίπτετε τις άδειες μπαταρίες των τηλεχειριστηρίων ή την τοποθετημένη μπαταρία μαζί με τα οικιακά απορρίμματα. Παραδώστε τες σε ειδικό κέντρο περισυλλογής για να ανακυκλωθούν.



Μην απορρίπτετε τον άχρηστο μηχανισμό μαζί με τα οικιακά απορρίμματα. Παραδώστε τον μηχανισμό στον προμηθευτή του ή χρησιμοποιήστε τρόπους επιλεκτικής συλλογής που διατίθενται από τον δήμο.

3 ΛΕΙΤΟΥΡΓΙΑ ΚΑΙ ΧΡΗΣΗ

ΕΙΔΟΠΟΙΗΣΗ

Οι λειτουργίες που περιγράφονται παρακάτω ενδέχεται να διαφέρουν ανάλογα με τις ρυθμίσεις που πραγματοποιήθηκαν κατά την εγκατάσταση του μηχανισμού.

3.1 Κανονική λειτουργία

3.1.1 Λειτουργία με τηλεχειριστήριο 2 ή 4 πλήκτρων

Πλήρες άνοιγμα

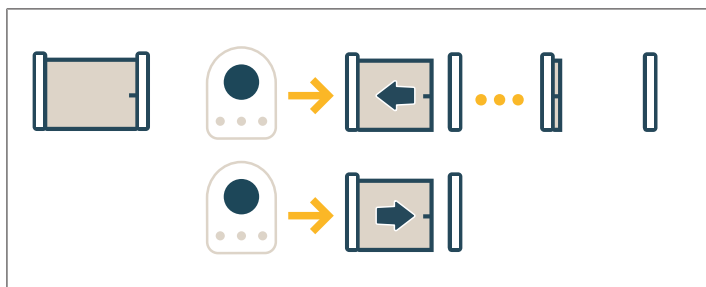

Μερικό άνοιγμα

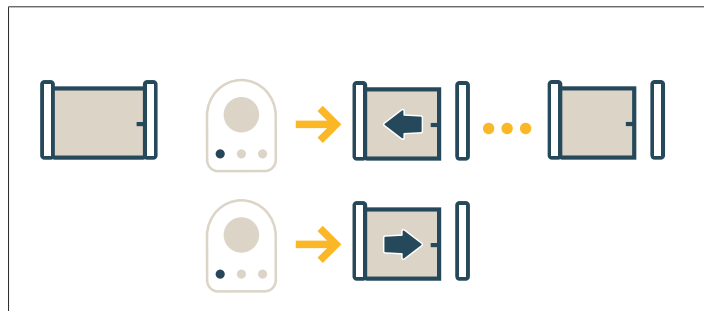

Σταμάτημα

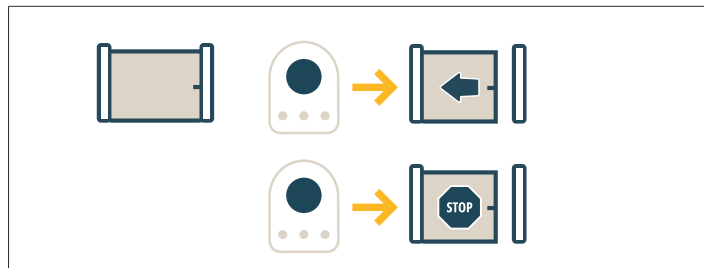

3.1.2 Λειτουργία ανίχνευσης εμποδίου

Η ανίχνευση εμποδίου κατά το άνοιγμα ή το κλείσιμο προκαλεί το σταμάτημα και, στη συνέχεια, την οπισθοδρόμηση της αυλόπορτας.

3.2 Ειδικές λειτουργίες

3.2.1 Λειτουργία με τηλεχειριστήριο 3 πλήκτρων

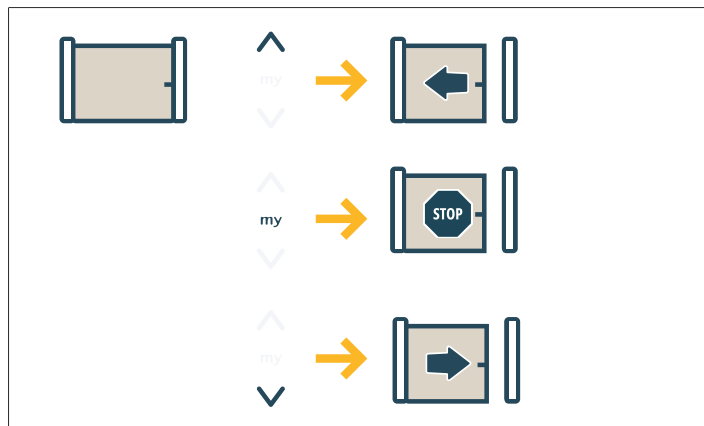

3.2.2 Λειτουργία φωτοηλεκτρικών κυττάρων

Κάλυψη των φωτοκυττάρων κατά το άνοιγμα = η κατάσταση των φωτοκυττάρων δεν λαμβάνεται υπόψη, η αυλόπορτα συνεχίζει την κίνησή της.

Κάλυψη των φωτοκυττάρων κατά το κλείσιμο = σταμάτημα + πλήρες εκ νέου άνοιγμα.

Ύστερα από 3 λεπτά κάλυψης των φωτοκυττάρων, το σύστημα μεταβαίνει στην «ενσύρματη λειτουργία τύπου dead man». Σε αυτόν τον τρόπο λειτουργίας, τυχόν εντολή σε μια ενσύρματη είσοδο θέτει σε κίνηση έναν μηχανισμό με μειωμένη ταχύτητα.

Η κίνηση διαρκεί όσο και η εκτέλεση της εντολής, και σταματά αμέσως μόλις σταματήσει η εκτέλεση της εντολής. Το σύστημα μεταβαίνει και πάλι στον κανονικό τρόπο λειτουργίας μόλις σταματήσει η κάλυψη των φωτοκυττάρων.



ΠΡΟΣΟΧΗ

Η «ενσύρματη λειτουργία τύπου dead man» απαιτεί τη χρήση μιας επαφής ασφαλείας (π.χ. διακόπτης αναστροφής με κλειδί).

3.2.3 Λειτουργία με πορτοκαλί φως που αναβοσβήνει

Το πορτοκαλί φως ενεργοποιείται με οποιαδήποτε κίνηση της αυλόπορτας.

Κατά την εγκατάσταση, μπορεί να προγραμματιστεί προειδοποιητική σήμανση 2 δευτ. πριν από την έναρξη της κίνησης.

3.2.4 Λειτουργία του φωτιστικού περιοχής

Ανάλογα με τον προγραμματισμό που έγινε κατά την εγκατάσταση, το φωτιστικό ανάβει μόλις τεθεί σε λειτουργία το μοτέρ και σβήνει μετά την παρέλευση της προγραμματισμένης χρονοκαθυστέρησης.

Αν έχει προγραμματιστεί κάποιο τηλεχειριστήριο για τον έλεγχο του φωτιστικού, η λειτουργία είναι η εξής:

Με τηλεχειριστήριο 2 ή 4 πλήκτρων

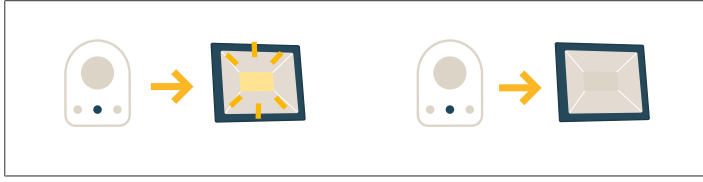

Με τηλεχειριστήριο 3 πλήκτρων



3.2.5 Λειτουργία με αυτόματο κλείσιμο

Το αυτόματο κλείσιμο πραγματοποιείται μετά με το χρονικό διάστημα που προγραμματίστηκε κατά την εγκατάσταση.

Ανάλογα με τις ρυθμίσεις που πραγματοποιήθηκαν κατά την εγκατάσταση:

- μια νέα εντολή σε αυτό το χρονικό διάστημα ακυρώνει το αυτόματο κλείσιμο, και το ηλεκτροκίνητο προϊόν παραμένει ανοιχτό.
- μια νέα εντολή ξεκινά τη χρονοκαθυστέρηση αυτόματου κλεισίματος από την αρχή.

3.2.6 Λειτουργία με μπαταρία ασφαλείας

Αν έχει τοποθετηθεί μπαταρία ασφαλείας, ο μηχανισμός μπορεί να λειτουργήσει ακόμη και σε περίπτωση γενικής διακοπής του ρεύματος.

Η λειτουργία εκτελείται τότε με μειωμένη ταχύτητα.

3.3 Προσθήκη ενός τηλεχειριστηρίου

Η διαδικασία αυτή επιτρέπει την αντιγραφή της λειτουργίας ενός πλήκτρου ενός απομνημονευμένου τηλεχειριστηρίου στο πλήκτρο ενός νέου τηλεχειριστηρίου.

Η διαδικασία αυτή πρέπει να εκτελείται κοντά στην ηλεκτρονική μονάδα ελέγχου του μηχανισμού (δέκτης, πίνακας ελέγχου ή μοτέρ).

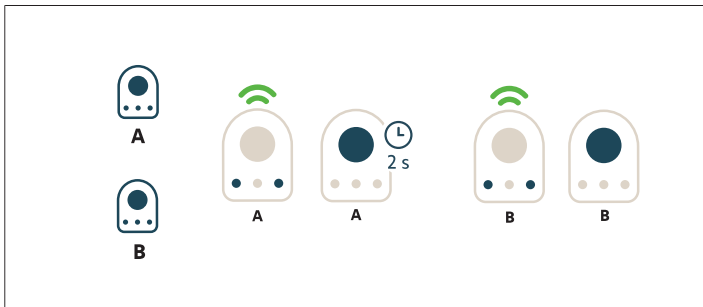

Τηλεχειριστήριο «Α» = ήδη απομνημονευμένο τηλεχειριστήριο «προέλευσης»

Τηλεχειριστήριο «Β» = τηλεχειριστήριο «προορισμού» προς απομνημόνευση

Για παράδειγμα, αν το πλήκτρο του τηλεχειριστηρίου Α δώσει εντολή για πλήρες άνοιγμα, το πλήκτρο του νέου τηλεχειριστηρίου Β θα δώσει επίσης εντολή για πλήρες άνοιγμα.

3.4 Απασφάλιση και ασφάλιση του μοτέρ

Ξεκλείδωμα

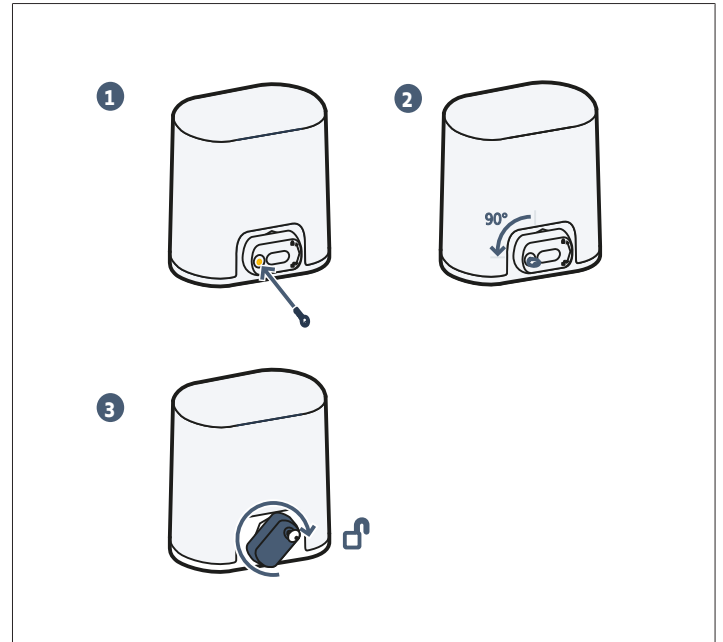

- 1] Βάλτε το κλειδί.
- 2] Γυρίστε το κλειδί κατά ένα τέταρτο της στροφής προς τα αριστερά.
- 3] Περιστρέψτε τη λαβή προς τα δεξιά.

⚠ ΠΡΟΣΟΧΗ

Μην σπρώχνετε βίαια την αυλόπορτα. Συνοδεύετε με το χέρι την αυλόπορτα σε όλη τη διαδρομή της όταν πραγματοποιείτε χειροκίνητους χειρισμούς.

Κλειδωμα

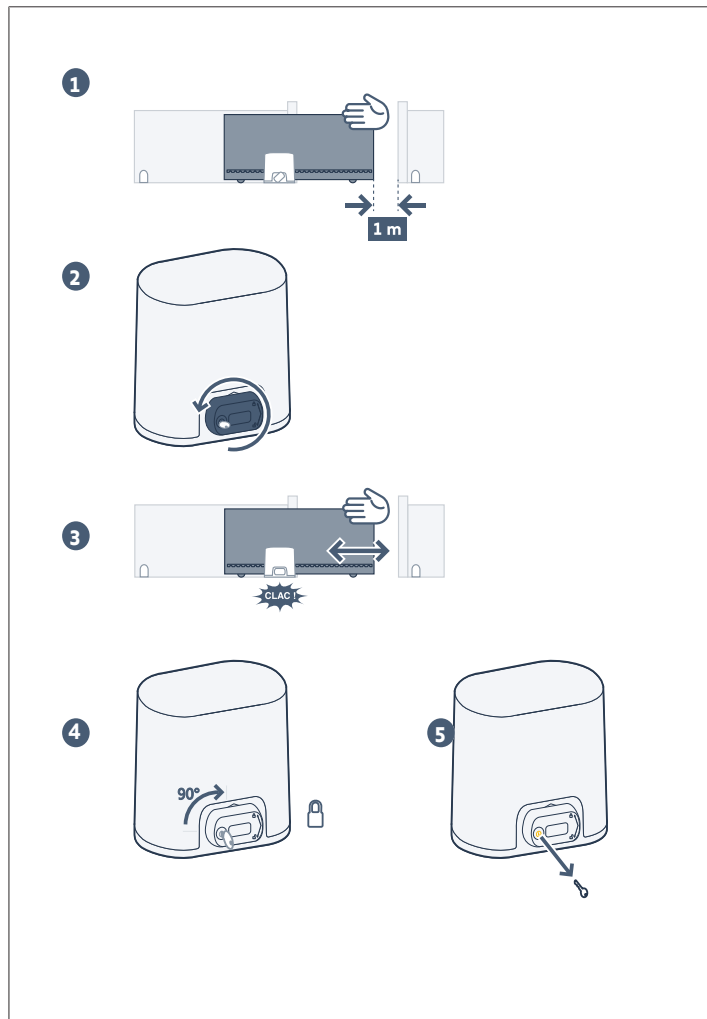

- 1] Μετακινήστε την αυλόπορτα περίπου 1 m από τη θέση κλεισίματος.
- 2] Γυρίστε τη λαβή απασφάλισης προς τα αριστερά.
- 3] Χειριστείτε χειροκίνητα την αυλόπορτα, έως ότου ασφαλίσει η διάταξη μετάδοσης κίνησης.
- 4] Γυρίστε το κλειδί κατά ένα τέταρτο της στροφής προς τα δεξιά.
- 5] Βγάλτε το κλειδί.



ΠΡΟΣΟΧΗ

Κλειδώστε οπωσδήποτε τον μηχανισμό πριν από οποιαδήποτε νέα εντολή.

4 ΣΥΝΤΗΡΗΣΗ

4.1 Έλεγχος διατάξεων ασφαλείας

Ελέγχετε τη σωστή λειτουργία κάθε 6 μήνες.

4.2 Αντικατάσταση της μπαταρίας του τηλεχειριστηρίου

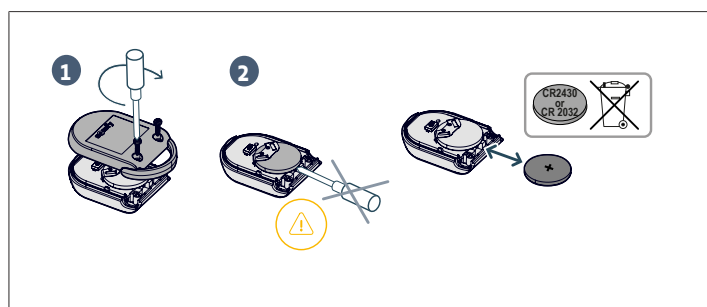

5 ΤΕΧΝΙΚΑ ΧΑΡΑΚΤΗΡΙΣΤΙΚΑ

ΓΕΝΙΚΑ ΧΑΡΑΚΤΗΡΙΣΤΙΚΑ

| | |
|--|---|
| Τροφοδοσία | 220-230 V – 50-60 Hz |
| Κατανάλωση ισχύος | 600 W |
| Κλιματικές συνθήκες χρήσης | - 20° C / + 60° C - IP 44 |
| Ραδιοσυχνότητα | 868 - 870 MHz, < 25 mW |
| Αριθμός καναλιών που μπορούν να απομνημονευτούν (Μονοκατευθυντικά χειριστήρια) | Εντολή πλήρους/μερικού ανοίγματος: 30 Εντολή φωτιστικού : 4 Εντολή βοηθητικής εξόδου: 4 |
| Διασύνδεση προγραμματισμού | 7 κουμπιά - Οθόνη LCD 3 χαρακτήρων |
| Έξοδος εξωτερικού φωτιστικού | 230 V - 500 W max το ανώτατο(100 W το ανώτατο με LED): <ul style="list-style-type: none"> • είτε 5 λαμπτήρες led • είτε 2 τροφοδοτικά για led χαμηλής τάσης • είτε 1 φωτιστικό αλογόνου 500 W το ανώτατο |

İÇİNDEKİLER

| | |
|--|-----------|
| 1 Genel bilgiler | 63 |
| 1.1 Somfy dünyası..... | 63 |
| 1.2 Destek | 63 |
| 2 Güvenlik talimatları | 63 |
| 2.1 Ürünün teknik özellikleri..... | 63 |
| 2.2 caution - Önemli güvenlik talimatları | 63 |
| 2.3 Kullanımla ilgili güvenlik talimatları | 64 |
| 2.4 Pillerle ilgili olarak | 64 |

| | |
|---|-----------|
| 2.5 Geri dönüşüm ve hurdaya çıkarma | 64 |
| 3 Çalışma ve kullanım | 65 |
| 3.1 Normal çalışma | 65 |
| 3.2 Özel çalışmalar | 65 |
| 3.3 Uzaktan kumanda ekleme | 66 |
| 3.4 Motorun kilidinin açılması ve kilitlemesi | 66 |
| 4 Bakım | 66 |
| 4.1 Güvenlik tertibatlarının kontrolü..... | 66 |
| 4.2 Uzaktan kumanda pilinin değiştirilmesi | 66 |
| 5 Teknik özellikler | 67 |

GÜVENLİK UYARILARI

- ▲ TEHLİKE**
Ani ölüme veya ağır yaralanmalara neden olabilecek bir tehlikenin varlığını haber verir.
- ▲ UYARI**
Ölüme veya ağır yaralanmalara neden olabilecek bir durumu işaret eder.
- ▲ ÖNLEM**
Hafif veya orta ağır yaralanmalara neden olabilecek bir durumu işaret eder.
- ▲ DİKKAT**
Üründe hasara veya tamamen tahrip olmaya yol açabilecek bir tehlikeyi işaret eder.

1 GENEL BİLGİLER

Bir Somfy donanımını seçtiğiniz için teşekkürler. Bu ürün Somfy tarafından ISO 9001 normuna uygun olarak kaliteli bir kurum tarafından tasarlanmıştır ve üretilmiştir.

1.1 Somfy dünyası

Somfy, evlerin açılması ve kapanması için otomasyon kumandaları geliştirir, üretir ve pazarlar. Alarm merkezleri, storlar, kepenkler, garaj ve büyük kapılar için otomasyon kumandaları, tüm Somfy ürünleri güvenlik, konfor ve ayrıca günlük zaman kazancı beklentilerine cevap verir.

Somfy'de, kalite arayışı sürekli bir iyileştirme prosesi şeklinde gerçekleşir. Somfy'nin şöhreti ürünlerine olan güvenilirliğinden oluşmuştur, tüm dünyada yeniliğin ve teknolojinin eşanlamıdır.

1.2 Destek

Sizi tanımak, dinlemek, beklentilerinize cevap vermek geleneksel Somfy yaklaşımıdır.

Somfy sistemlerinin seçimi, satın alınması veya montajı ile ilgili bilgiler konusunda Somfy tesisatçısına danışabilir veya neler yapmanız gerektiği konusunda sizi yönlendirecek olan Somfy yetkilisiyle doğrudan bağlantı kurabilirsiniz.

2 GÜVENLİK TALİMATLARI

2.1 Ürünün teknik özellikleri

Bu ürün, uyumlu olduğu EN 60335-2-103 normunda belirtildiği üzere sürgülü garaj kapısı veya benzeri kapı için ev kullanımına yönelik otomatik bir mekanizmadır.

Bu talimatların amacı hem sözü edilen normun getirdiği şartları karşılamak, hem de kişilerin ve eşyaların güvenliğini sağlamaktır.

2.2 caution - Önemli güvenlik talimatları



TEHLİKE

Motorun montajı, bu tür mekanizmalar ve ev otomasyonu konusunda uzman bir tesisatçı tarafından ve ürünün kullanıma sunulduğu ülkede yürürlükte olan yönetmeliklere uygun şekilde gerçekleştirilmelidir. Üstelik tesisatçı, montajın tüm aşamaları sırasında bu kullanım kitapçığında belirtilen tüm talimatlara uymakla yükümlüdür. Bu talimatlara uyulmaması halinde kişilerin ağır yaralanmalarına yol açabilecek sonuçların oluşması mümkündür. Kullanıcının herhangi bir şekilde ve en ufak bir değişiklik yapmaya hakkı yoktur.



UYARI

Kişilerin güvenliği için tüm bu talimatlara harfiyen uyulması çok önemlidir çünkü bir yanlış kullanım ciddi yaralanmalara yol açabilir. Bu talimatları muhafaza ediniz.

Parametrelerin ayarlanması için kullanılan klavye, kullanıcıların güvenliğini sağlama amacıyla kilitlemiştir. Her türden kilit açma işlemi ve parametre ayarlarında değişiklikler bu tür mekanizmalar ve ev otomasyonu konusunda uzman bir tesisatçı tarafından gerçekleştirilmelidir.

Bu talimatlara aykırı bir şekilde gerçekleştirilecek olan her türden değişim kişilerin mal ve can güvenliğini tehlikeye sokabilir. Somfy, bu kılavuzda belirtilen talimatlara uyulmamış olmasından dolayı oluşabilecek her türden zarar ve ziyandan sorumlu tutulamaz.



UYARI

Ürünün kullanımı

Bu ürünün, orijinal garaj kapısı dışında herhangi bir tanesi ile kullanımı kesinlikle yasaktır.

Somfy tarafından öngörülmemen her türden aksesuarın veya parçanın kullanılması kesinlikle yasaktır. Bu talimatlara uyulmaması halinde kişilerin ağır yaralanmalarına yol açabilecek sonuçlar, örneğin kapiya sıkışarak ezilme gibi durumların doğması mümkündür.

Bu mekanizmanın kullanımı sırasında bir tereddüt oluşursa veya daha fazla bilgi isterseniz www.somfy.com internet sitesini ziyaret edebilirsiniz.

Normlarda veya motor mekanizmalarında oluşabilecek gelişmelere göre bu talimatlarda değişikliğe gidilmesi mümkündür.

2.3 Kullanımla ilgili güvenlik talimatları



UYARI

Bu motor en az 8 yaşındaki çocuklar ve fiziksel, duyuşsal veya zihinsel yetenekleri sınırlı veya deneyimsiz veya bilgilendirilmemiş kişiler tarafından gereken şekilde gözetim altında olduklarında veya motorun güvenlik içinde kullanımıyla ilgili tüm bilgilerin öğretilmiş olması ve yaşayabilecekleri her türden tehlike konusunda bilinçlendirilmiş olmaları koşuluyla kullanılabilir.

Çocukların motorize düzeneğin kumanda cihazlarıyla oynamasına izin vermeyiniz. Uzaktan kumandaları çocukların erişebileceği yerlerde bırakmayınız.

Kullanıcı tarafından yapılması gereken temizlik ve bakım işlemleri kesinlikle çocuklar tarafından gerçekleştirilemez.



UYARI

Tüm potansiyel kullanıcıların motorun nasıl kullanılacağı konusunda montajı gerçekleştiren tesisatçı tarafından bu kılavuzda belirtilen tüm önlemlerin alınmış olması kaydıyla eğitilmeleri gerekir. Gerekli eğitimi almamış herhangi bir kimsenin kapıyı harekete geçirmeyeceğinden emin olunması zorunludur.

Kapının her türden hareketi sırasında kullanıcının kapıyı sürekli izlemesi ve kapı tamamen açılıncaya veya kapanıncaya kadar diğer şahısların kapının uzağında kalmasını sağlaması gerekir.

Kapının hareketini kasıtlı olarak engellemeyiniz.

Mekanizmadan yayılan akustik ses seviyesinin değeri 70 dB(A) veya daha düşüktür. Bu motorun bağlanmış olduğu yapı tarafından oluşturulan ve yayılan gürültü ölçüm sırasında dikkate alınmamıştır.



UYARI

Bir onarım veya ayarın gerekli olması durumunda motoru kullanmayınız. Kötü durumdaki kapılar onarılmalı, güçlendirilmeli hatta değiştirilmelidir.

Herhangi bir arıza oluşması durumunda motoru besleyen her türden akım kaynağını kesin ve hemen ardından erişim olanağı sağlamak için motorun kilidini açınız.

Vakit geçirmeden bu tür mekanizmalar ve ev otomasyonu konusunda uzman bir tesisatçıya başvurunuz.

Kilidin manuel olarak açılması, kapının kontrolsüz şekilde hareket etmesine neden olabilir.

Motorun kilidinin açılmamış olması durumunda kapıyı kesinlikle manuel olarak açmayı denemeyiniz.



TEHLİKE

Besleme kablosunun hasar görmesi halinde, herhangi bir tehlikeli durumun doğmasının engellenmesi için değiştirme işleminin tesisatçı tarafından veya onun satış sonrası servisi veya benzeri konularda uzman ve yetkili bir kişi tarafından yapılması gerekir.



TEHLİKE

Temizleme, bakım, parçaların değiştirilmesi ve benzeri işlemler sırasında motorun her türden enerji beslemesi bağlantısının kesilmesi şarttır.

Her türden doğal engelin (dal, taş, yüksek otlar, vb...) mekanizmanın hareketini engellemesini önleyiniz.

Tesisatın fotosellerle ve/veya bir turuncu flaşörle donatılmış olması halinde, bu fotosellerin ve turuncu flaşörün optik aksamını düzenli olarak temizleyiniz.

Her yıl motoru uzman personel tarafından kontrol ettiriniz.



UYARI

Kapının zeminden 50 mm'den daha yüksek bir engelle karşılaştığında motorun hareket yönünün değiştiğini her ay kontrol ediniz.

Kablolarda veya montajda her türden aşınma, bozulma veya benzeri türden hasarların tespit edilebilmesi için tüm tesisatı her ay kontrol ediniz.

Aksi halde vakit geçirmeden bu tür mekanizmalar ile ev otomasyonu konusunda uzman bir tesisatçıya başvurunuz.

2.4 Pillerle ilgili olarak



TEHLİKE

Standart / tuş şeklinde / şarj edilebilir pilleri çocukların erişebileceği yerlerde kesinlikle saklamayınız. Bunları çocukların erişemeyecekleri bir yerde muhafaza ediniz. Bunların çocuklar veya evcil hayvanlar tarafından yutulma riski vardır. Ölüm Dangersi! Her türden precautionone rağmen böyle bir olayın gerçekleşmesi halinde vakit geçirmeden bir doktora başvurunuz veya hastaneye gidiniz.

Pillerin kısa devre yapmamasına, ateşe atılmamasına veya şarj edilmemesine caution ediniz. Patlama Dangersi vardır.

2.5 Geri dönüşüm ve hurdaya çıkarma

Eğer bir akü monte edilmiş ise hurdaya çıkarılmadan önce bağlantılarının mekanizmadan sökülmesi gerekir.



Uzaktan kumandanın boşalmış pillerini veya bataryasını evsel atıklarla birlikte çöpe atmayınız. Geri kazanım için bunları yetkili kuruluşlara teslim ediniz.



Kullanım ömrünü tamamlamış motoru evsel atıklarla birlikte atmayınız. Hurdaya çıkarılan motorun dağıtıcısı tarafından alınmasını sağlayınız veya bulunduğunuz yerdeki mahalli geri kazanım kuruluşlarına teslim ediniz.

3 ÇALIŞMA VE KULLANIM

İKAZ

Aşağıda açıklanan işlevler, motorun montajı sırasında yapılan ayarlara bağlı olarak değişebilir.

3.1 Normal çalışma

3.1.1 2 veya 4 tuşlu bir uzaktan kumanda ile çalışma

Tamamen açılma

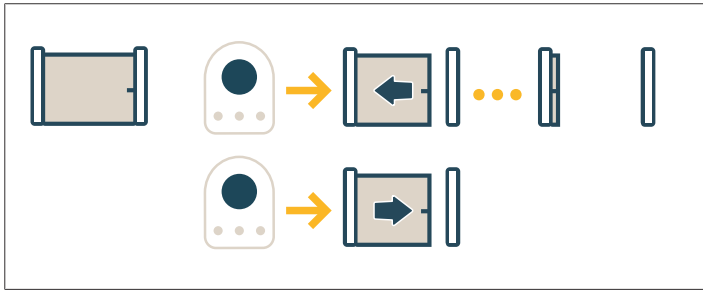

Kısmi açma

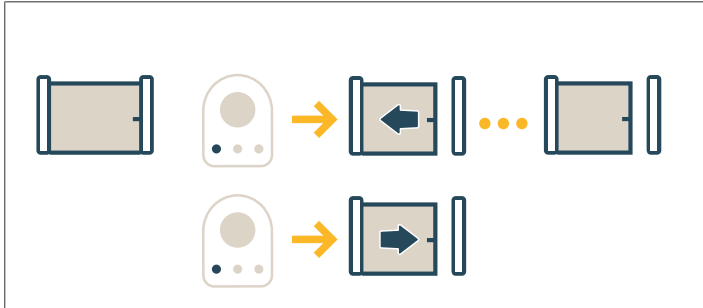

Stop

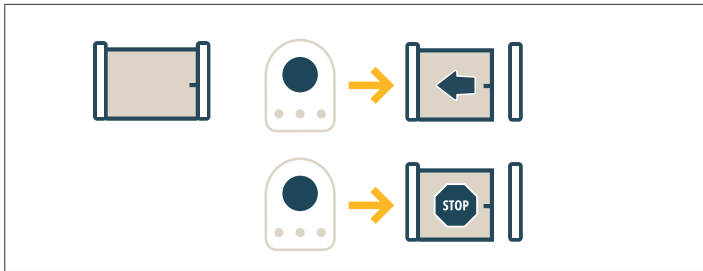

3.1.2 Engel algılamanın çalışması

Açma veya kapatma sırasında engel algılanması kapının durmasına ve sonra geri çekilmesine neden olur.

3.2 Özel çalışmalar

3.2.1 3 tuşlu bir uzaktan kumanda ile çalışma

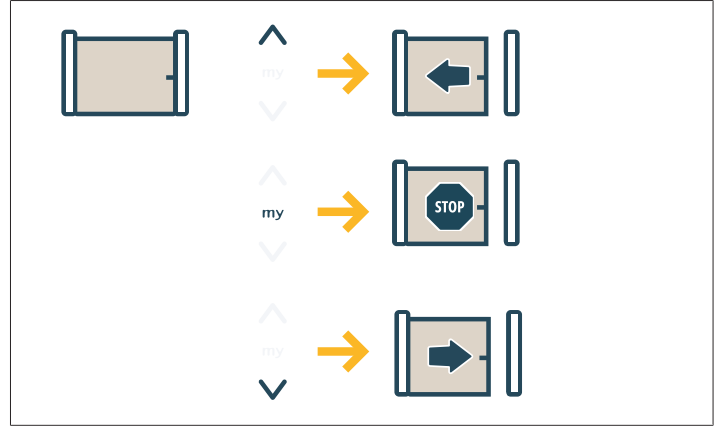

3.2.2 Fotosellerin çalışması

Açılma sırasında fotosellerin algılmasının engellenmesi = fotosellerin durumu dikkate alınmaz, kapı hareketine devam eder.

Kapanma sırasında fotosellerin algılmasının engellenmesi = durma + tamamen yeniden açma.

Fotosellerin algılmasının engellenmesinin üzerinden 3 dakika geçtikten sonra sistem, «kablolu emniyet kumandası» moduna geçer. Bu modda kablolu bir giriş üzerindeki bir kumanda, düşük bir hızda hareket edilmesine neden olur.

Kumanda basılı tutuldukça hareket devam eder ve kumandanın serbest bırakılmasının hemen ardından durur. Fotosellerin algılmasının engellenmesi durdurulduğunda sistem tekrar normal çalışma moduna geçer.

⚠ DİKKAT

«Kablolu emniyet kumandası» modu, bir güvenlik kontağının kullanılmasını gerektirir (örneğin anahtarlı bir enversör).

3.2.3 Yanıp sönen turuncu flaşörle çalışma

Turuncu flaşör kapının her hareketinde devreye alınır.

Hareket öncesindeki 2 sn'lik bir ön ikaz montaj sırasında programlanabilir.

3.2.4 Alan aydınlatmasının çalışması

Kurulum sırasında gerçekleştirilen programlamaya göre aydınlatma, motor her çalışmaya başladığında yanar ve programlanmış olan zamanlamasının tamamlanmasının hemen ardından söner.

Bir uzaktan kumandanın alan aydınlatması için programlanmış olması durumunda çalışma aşağıdaki gibi olur:

2 veya 4 tuşlu uzaktan kumanda ile

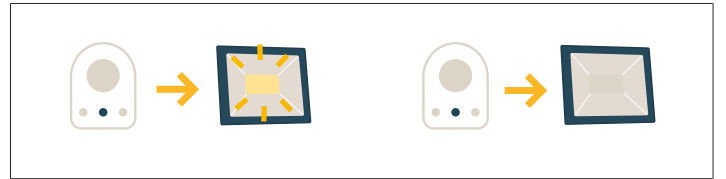

3 tuşlu bir uzaktan kumanda ile

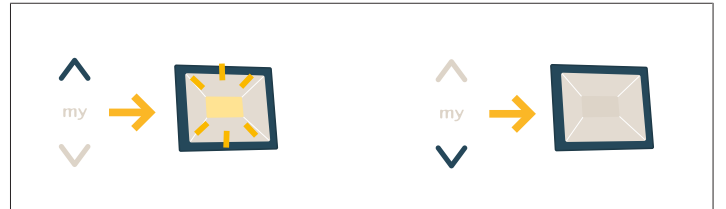

3.2.5 Otomatik kapanma ile çalışma

Otomatik kapanma, montaj sırasında programlanmış sürenin bitmesinin ardından gerçekleşir.

Montaj sırasında yapılan ayarlara bağlı olarak:

- Bu süre içindeki yeni bir komut otomatik kapanmayı iptal eder ve motorlu cihaz açık kalır.
- yeni bir komut otomatik kapanma zamanlayıcısını yeniden başlatır.

3.2.6 Yedek aküde çalışma

Sisteme bir yedek akü takılmışsa motor, akımın genel olarak kesilmesi durumunda dahi çalışabilir.

Bu durumda çalışma düşük hızda gerçekleşir.

3.3 Uzaktan kumanda ekleme

Bu işlem, hafızaya alınmış bir uzaktan kumandaya ait bir tuşun fonksiyonunun, yeni bir uzaktan kumanda tuşuna kopyalanması olanağı sağlar.

Bu işlem, motorun kontrol elektronik aksamının (alıcı, kontrol panosu veya motor) yakınında gerçekleştirilmelidir.

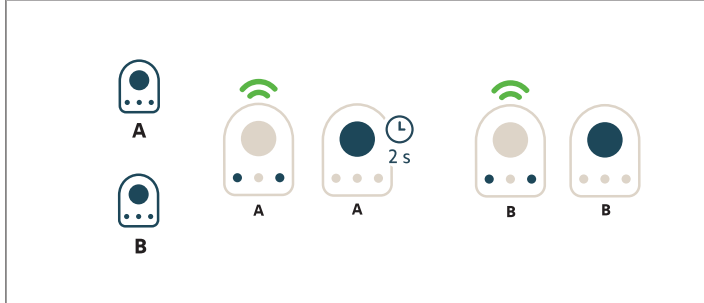

Uzaktan kumanda "A" = önceden hafızaya alınmış "kaynak" uzaktan kumanda

Uzaktan kumanda "B" = hafızaya alınacak "hedef" uzaktan kumanda

Örneğin A uzaktan kumandasının tuşu tamamen açılmaya kumanda ediyorsa yeni B uzaktan kumandasının tuşu da tamamen açılmaya kumanda edecektir.

3.4 Motorun kilidinin açılması ve kilitlemesi

Kilit açma

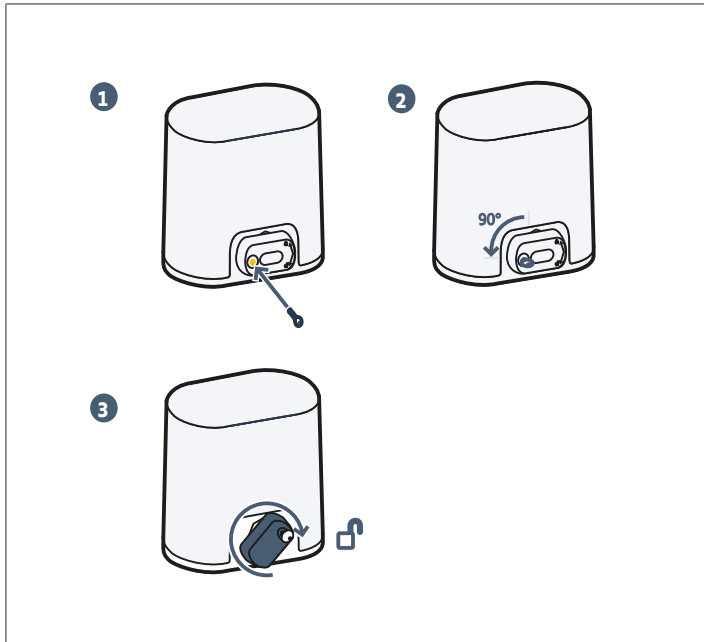

- 1] Anahtarı takınız.
- 2] Anahtarı sola doğru çeyrek tur çeviriniz.
- 3] Kolu sağa doğru çeviriniz.

⚠ DİKKAT

Kapıyı sertçe itmeyiniz. Elle hareket ettirdiğiniz sırada kapıya tüm hareket mesafesi boyunca eşlik ediniz.

Kilitleme

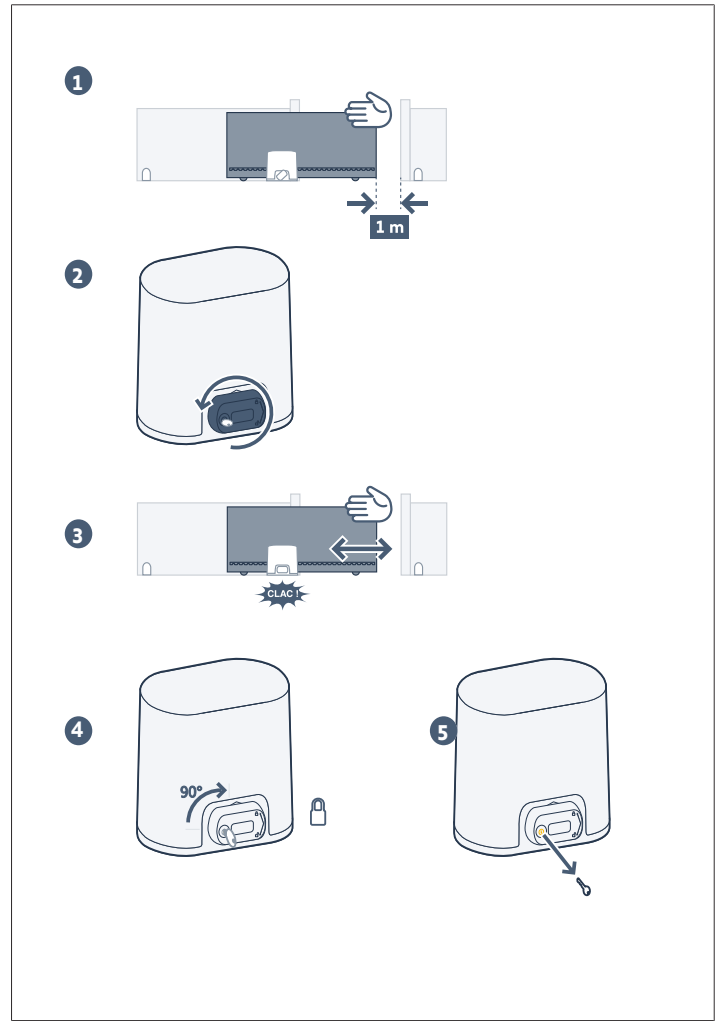

- 1] Kapıyı, kapanma konumuna yaklaşık 1 metre mesafeye konumlandırınız.
- 2] Kilit açma kolunu sola doğru çeviriniz.
- 3] Harekete geçirme mekanizması kilitlenininceye kadar kapıyı manuel olarak hareket ettiriniz.
- 4] Anahtarı sağa doğru çeyrek tur çeviriniz.
- 5] Anahtarı çıkarınız.



DİKKAT

Herhangi bir yeni kumanda öncesinde motoru mutlaka kilitleyiniz.

4 BAKIM

4.1 Güvenlik tertibatlarının kontrolü

Her 6 ayda bir düzgün çalıştığını kontrol ediniz.

4.2 Uzaktan kumanda pilinin değiştirilmesi

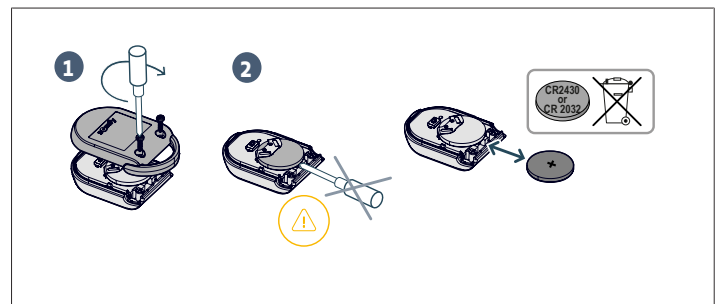

5 TEKNİK ÖZELLİKLER

| GENEL ÖZELLİKLER | |
|--|--|
| Güç beslemesi | 220-230 V – 50-60 Hz |
| Güç tüketimi | 600 W |
| İklimsel kullanım şartları | - 20° C / + 60° C - IP 44 |
| Radyo frekansı | 868 - 870 MHz, < 25 mW |
| Hafızaya alınabilecek kanal sayısı (Tek yönlü kontroller) | Tamamen/Kısmen açma kumandası: 30 Aydınlatma kumandası : 4 Yardımcı çıkışı kumandası: 4 |
| Programlama arabirimi | 7 tuş - 3 karakterli LCD ekran |
| Harici aydınlatma çıkışı | 230 V - 500 W maks (100 W maks LED): <ul style="list-style-type: none">• 5 led lamba• veya 2 adet düşük gerilimli LED aydınlatma• veya 1 adet 500 W maks halojen aydınlatma |

| | | |
|----|------------------------------------|-----|
| 69 | إعادة التنوير والتخلص | ٥.٢ |
| 69 | التشغيل والاستعمال | ٣ |
| 69 | التشغيل الاعتيادي | ١.٣ |
| 69 | حالات تشغيل خاصة | ٢.٣ |
| 70 | إضافة جهاز تشغيل عن بعد | ٣.٣ |
| 70 | تحرير القفل وتأمين القفل للمحرك | ٤.٣ |
| 71 | الصيانة | ٤ |
| 71 | التحقق من تجهيزات السلامة | ١.٤ |
| 71 | استبدال بطارية جهاز التشغيل عن بعد | ٢.٤ |
| 71 | المواصفات الفنية | ٥ |

المحتويات

| | | |
|----|-------------------------------------|-----|
| 68 | معلومات عامة | ١ |
| 68 | عالم Somfy | ١.١ |
| 68 | الدعم | ٢.١ |
| 68 | تعليمات السلامة | ٢ |
| 68 | مواصفات المنتج | ١.٢ |
| 68 | تحذير - تعليمات أمان هامة | ٢.٢ |
| 68 | إرشادات السلامة المتعلقة بالاستعمال | ٣.٢ |
| 69 | معلومات حول البطاريات | ٤.٢ |

تحذير
من المهم لسلامة الأشخاص اتباع جميع التعليمات؛ لأن الاستخدام الخاطئ قد يؤدي إلى حدوث إصابات خطيرة. احتفظ بهذه التعليمات.

ينم تأمين غلق لوحة مفاتيح ضبط الإعدادات؛ لضمان سلامة المستخدمين. يجب أن يتم إجراء كل تحرير لتأمين الغلق، وكل تغيير لضبط الإعدادات بواسطة قائم بالتركيب متخصص بالمحركات وبالتشغيل الآلي للمنازل. كل تعديل لا يلتزم بهذه التعليمات يعرض أمان الممتلكات والأشخاص للخطر. لا تتحمل المسؤولية عن التلفيات الناتجة عن عدم الالتزام بتعليمات هذا الدليل.

تحذير
استخدام المنتج يحظر أي استخدام لهذا المنتج على أي بوابة غير البوابة الأصلية.

ممنوع إضافة أي ملحق أو أي مكوّن غير موصى به بواسطة Somfy. يمكن أن يتسبب عدم الالتزام بهذه التعليمات في الإصابة الخطيرة للأشخاص؛ على سبيل المثال المحشورون بواسطة البوابة.

إذا كان لديكم أي شك عند استخدام المحرك، أو للحصول على معلومات إضافية؛ فقوموا بزيارة الموقع الإلكتروني www.somfy.com. هذه التعليمات عرضة للتعديل في حالة تطور المعايير أو المحرك.

٣.٢ إرشادات السلامة المتعلقة بالاستعمال

تحذير
يمكن استخدام هذا المحرك بواسطة أطفال لا تقل أعمارهم عن 8 سنوات، وبواسطة أشخاص قدراتهم البدنية أو الحسية أو العقلية محدودة، أو معدومي الخبرة أو المعرفة، إذا تمت مراقبتهم بشكل صحيح، أو إذا تم إعطاؤهم تعليمات متعلقة باستخدام المحرك بأمان كامل لهم، وإذا تم فهم المخاطر التي يتعرضون لها.

لا تترك الأطفال يعثون بأجهزة التحكم في المحرك. ضع وحدات التشغيل عن بعد بعيداً عن متناول الأطفال. يجب ألا يتم إجراء التنظيف والصيانة بواسطة المستخدم بواسطة أطفال.

تحذير
يجب أن يتم إلزامياً تدريب كل مستخدم محتمل على استخدام المحرك من قبل الشخص الذي قام بالتركيب، مع تطبيق كل توصيات هذا الدليل. ينبغي التأكد من عدم إمكانية تحريك البوابة بواسطة أي شخص غير مدرب. يجب على المستخدم مراقبة البوابة أثناء كل العمليات وإبقاء الأشخاص بعيدين حتى يتم فتح أو غلق البوابة بالكامل. لا ينبغي إعاقة حركة البوابة عن عمد.

مستوى الضغط الصوتي للمحرك أقل من 70 ديسيبل (أ) أو مساوٍ له. لا يتم أخذ الضوضاء الصادرة عن التركيب الذي سيتم توصيل المحرك به في الاعتبار.

إرشادات السلامة

خطر
يشير إلى خطر يسبب الموت الفوري أو إصابات خطيرة.

تحذير
يشير إلى خطر قد يسبب الموت أو إصابات خطيرة.

الاحتياطات
يشير إلى خطر قد يسبب إصابات خفيفة أو متوسطة الخطورة.

تحذير
يشير إلى خطر قد يسبب تلفاً للمنتج أو يدمره.

١ معلومات عامة

نشكركم لاختياركم أحد أجهزة شركة Somfy. لقد تم تصميم وتصنيع هذا الجهاز بواسطة شركة Somfy، وفقاً لمعايير الجودة المطابقة للمواصفة ISO 9001.

١.١ عالم Somfy

تقوم شركة Somfy بتطوير وإنتاج وتسويق أنظمة أوتوماتيكية لفتح وغلق أبواب البنائيات. وجميع منتجات Somfy من أنظمة إنذار، وأنظمة أوتوماتيكية للمتاجر، والمصاريح، وأبواب الكراجات والبوابات، تلبى متطلبات السلامة، والراحة وتوفر الوقت يومياً.

وفي عالم Somfy، يظل البحث عن الجودة هو محرك التطور الدائم نحو الأفضل. لقد ذاع صيت منتجات Somfy استناداً إلى اعتماديتها الفائقة، فأصبحت مرادفاً للإبداع والدقة التقنية في جميع أنحاء العالم.

٢.١ الدعم

تتهج Somfy سياسة ترمي إلى التعرف عن قرب على العملاء والإنصات لأرائهم وتلبية احتياجاتهم. للحصول على أية معلومات تتعلق باختيار أو شراء أو تركيب أنظمة Somfy، بإمكانكم استشارة فني التركيب من شركة Somfy أو الاتصال مباشرة بأحد مستشاري شركة Somfy الذي سيقدم لكم العون في مساعكم.

٢ تعليمات السلامة

١.٢ مواصفات المنتج

هذا المنتج هو محرك لبوابة منزلقة، للاستخدام المنزلي، كما هو معرف في معيار EN 60335-2-103 الذي يخضع له. تهدف هذه التعليمات بوجه خاص إلى تلبية متطلبات المواصفة المذكورة، وأيضاً ضمان سلامة الممتلكات والأشخاص.

٢.٢ تحذير - تعليمات أمان هامة

خطر
يجب تركيب المحرك وضبطه بواسطة مسؤول تركيب متخصص بالمحركات والتشغيل الآلي للمنازل، طبقاً للوائح البلد التي سيتم التشغيل بها. علاوةً على ذلك، يجب اتباع تعليمات هذا الدليل في أثناء القيام بالتركيب. يمكن أن يتسبب عدم الالتزام بهذه التعليمات في الإصابة الخطيرة للأشخاص. ليس للمستخدم الحق في إجراء أي تعديل.

١.٣ التشغيل الاعتيادي

١.١.٣ التشغيل بواسطة جهاز تشغيل عن بعد بزرين أو 4 أزرار

الفتح الكامل

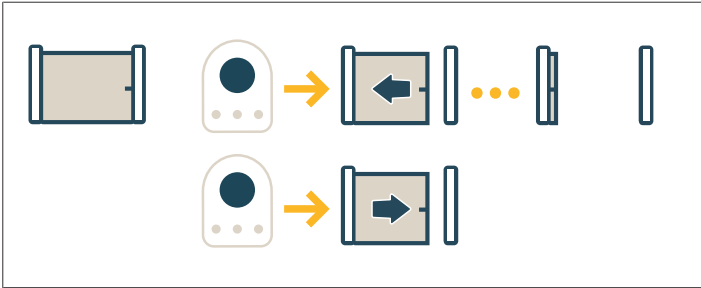

الفتح الجزئي

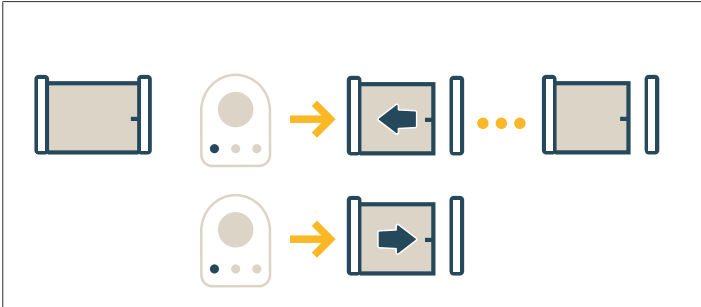

التوقف

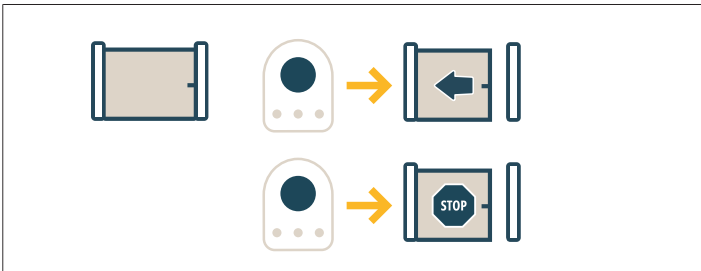

٢.١.٣ تشغيل خاصة اكتشاف العوائق

يؤدي اكتشاف عائق أثناء فتح البوابة أو إغلاقها إلى توقفها ثم تراجعها.

٢.٣ حالات تشغيل خاصة

١.٢.٣ التشغيل بواسطة جهاز تشغيل عن بعد بثلاثة أزرار

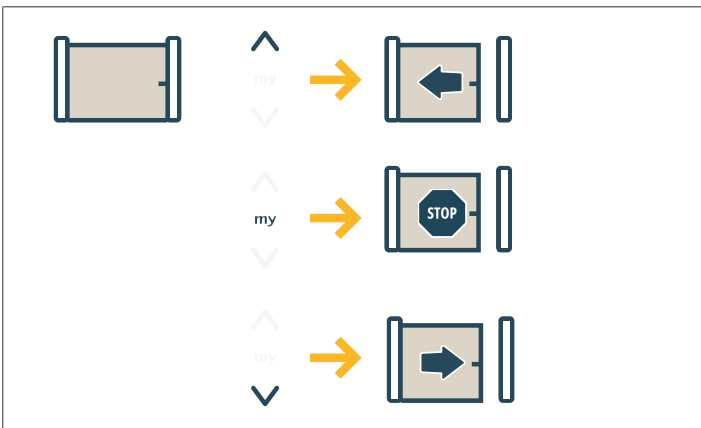

٢.٢.٣ تشغيل الخلايا الكهروضوئية

حجب الخلايا عند الفتح = عدم أخذ حالة الخلايا في الحسبان، وتواصل البوابة تحركها.

حجب الخلايا عند الغلق = توقف + إعادة الفتح الكامل.

بعد ثلاث دقائق من حجب الخلايا، يتحول النظام إلى وضع التشغيل "جهاز فصل الحركة السلبي". في هذا الوضع، تقوم وحدة تحكم على المدخل السلبي بالتحريك بسرعة منخفضة.

ويستمر التحرك طالما استمر التحكم، ويتوقف على الفور عند إعادة إطلاق التحكم. ينتقل النظام مرة أخرى إلى وضع التشغيل الاعتيادي طالما تصبح الخلايا غير محجوبة.

تحذير



لا تستعمل المحرك في حالة احتياجه للإصلاح أو الضبط. يتعين إصلاح البوابات ذات الحالة السيئة أو تدعيمها أو تغييرها إذا لزم الأمر.

في حالة التشغيل غير السليم، افصل المحرك من أي مصدر للطاقة، وحرر غلق المحرك فوراً لإتاحة الوصول إليه.

اتصل فوراً بمختص بالمحركات والتشغيل الآلي للمنازل. يمكن أن يؤدي تحرير القفل اليدوي إلى حركة غير متحكم بها للبوابة.

لا تحاول فتح البوابة يدوياً إذا لم يكن قد تم تحرير تأمين الغلق للمحرك.

خطر



إذا كان كابل الإمداد بالطاقة تالفاً، يجب استبداله بواسطة فني التركيب أو خدمة بعد البيع الخاصة به أو أشخاص مؤهلين مماثلين بهدف تجنب أي خطر.

خطر



يجب فصل المحرك عن مصدر الطاقة أثناء التنظيف والصيانة واستبدال القطع.

تجنب أن يكون من الممكن أن يعوق أي عائق طبيعي (فرع، حجر، أعشاب عالية، إلخ) للحركة.

إذا كان التركيب مجهزاً بخلايا كهروضوئية و/ أو ضوء برتقالي، نظف عدسات الخلايا الكهروضوئية والضوء البرتقالي بانتظام.

يجب فحص المحرك سنوياً بواسطة طاقم مؤهل.

تحذير



تحقق كل شهر من أن المحرك يغير اتجاهه عندما تصل البوابة إلى شيء ارتفاعه 50 مم موضوع على منتصف ارتفاع المصراع.

تحقق شهرياً من التركيب للكشف عن أية علامات تآكل أو أي تدهور يلحق بالكابلات وبالتركيب.

إذا كانت الحالة غير ذلك، فاتصل فوراً بفني تركيبات مختص بالمحركات والتشغيل الآلي للمنازل.

٤.٢ معلومات حول البطاريات

خطر



لا تترك البطاريات / بطاريات الأزرار / المجمعات في متناول الأطفال. احفظها في مكان لا يمكنهم الوصول إليه. هناك خطورة أن يتم ابتلاعها بواسطة أطفال أو حيوانات الأليفة. خطر الموت! إذا حدث ذلك رغم كل شيء، فقم باستشارة طبيب أو الذهاب للمستشفى فوراً.

انتبه لعدم حدوث قصور في دائرة البطاريات ومن عدم إلقائها في النار، ولا تقم بإعادة شحنها. يوجد خطر للانفجار.

٥.٢ إعادة التدوير والتخلص

إذا كانت البطارية مركبة، يجب فصلها عن المحرك قبل أن يتم التخلص منها.

لا تقم بإلقاء البطاريات المستعملة لأجهزة التشغيل عن بعد أو البطارية إذا كانت مركبة، مع المخلفات المنزلية. نخلص منها في نقطة تجميع مخصصة لإعادة تدويرها.



لا تقم بإلقاء المحرك بعد استعماله مع المخلفات المنزلية. قم بإعادة المحرك إلى مورعه أو استخدام وسائل التجمع الانتقائية التي يضعها الحي تحت التصرف.



٣ التشغيل والاستعمال

إشعار

قد تختلف طرق التشغيل الموضحة أدناه بحسب أوضاع الضبط المنفذة أثناء تركيب المحرك.

٤.٣ تحرير القفل وتأمين القفل للمحرك تحرير القفل

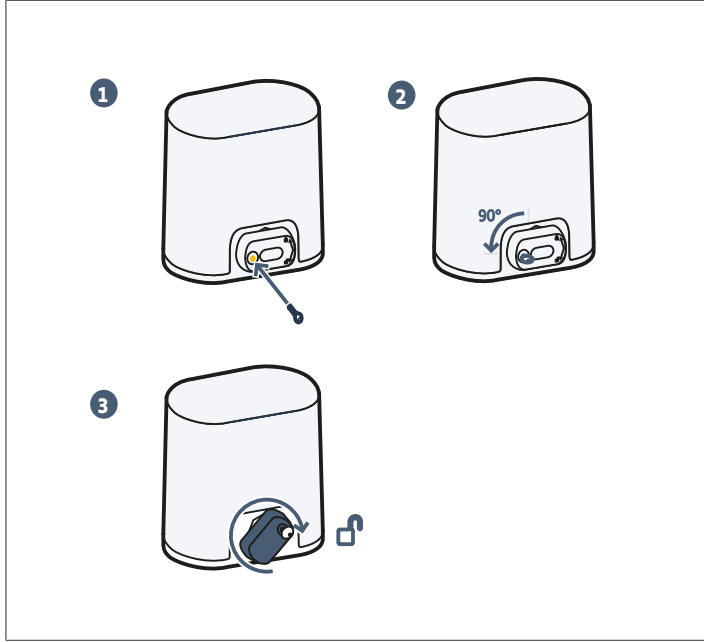

[1] أدخل المفتاح.

[2] أدر المفتاح بمقدار ربع دورة نحو اليسار.

[3] أدر المقبض نحو اليمين.

تحذير

لا تدفع البوابة بعنف. رافق البوابة خلال مناورات تحريكها يدويًا على مجرى حركتها.

تحذير | يتطلب وضع "جهاز فصل الحركة السلكي" استعمال ملابس أمان (مثلًا محول ذو مفتاح).

٣.٢.٣ التشغيل مع إضاءة مصباح برتقالي وماض

يتم تفعيل المصباح البرتقالي أثناء أي تحرك للبوابة. يمكن برمجة فترة زمنية أثناء التركيب تبلغ ثابنتين للتحذير المسبق قبل بدء التحرك.

٤.٢.٣ تشغيل إضاءة المنطقة

تبعًا للبرمجة المنفذة أثناء التركيب، تتم إضاءة المصابيح بداية من تشغيل المحرك، تنطفئ بعد فترة زمنية مبرمجة.

في حالة برمجة جهاز تشغيل عن بعد من أجل التحكم في الإضاءة؛ يكون التشغيل كما يلي:

بواسطة جهاز تشغيل عن بعد بزرين أو أربعة أزرار

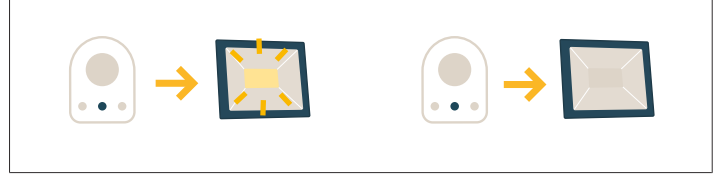

بواسطة جهاز تشغيل عن بعد بثلاثة أزرار



٥.٢.٣ التشغيل مع الغلق الأوتوماتيكي

يتم الغلق الأوتوماتيكي بعد انقضاء الفترة الزمنية المبرمجة عند التركيب.

بناءً على أوضاع الضبط المنفذة أثناء التركيب:

- يؤدي إعطاء أمر تحكم جديد أثناء هذه الفترة الزمنية إلى إلغاء عملية الغلق التلقائي وبقاء المنتج المسير أليًا مفتوحًا.
- تُعيد وحدة تحكم جديدة تشغيل توقيت الغلق التلقائي.

٦.٢.٣ التشغيل على البطارية الاحتياطية

إذا كانت بطارية احتياطية مركبة، يمكن أن يستمر عمل المحرك حتى في حالة انقطاع التيار الكهربائي العمومي.

يتم التشغيل حينها بسرعة منخفضة.

٣.٣ إضافة جهاز تشغيل عن بعد

تتيح هذه العملية نسخ وظيفة أحد أزرار جهاز تشغيل عن بعد مخزنًا على زر جهاز تشغيل عن بعد جديد.

يجب إجراء هذه العملية بالقرب من إلكترونيات وحدة التحكم في المحرك (جهاز الاستقبال، صندوق التحكم أو المحرك).

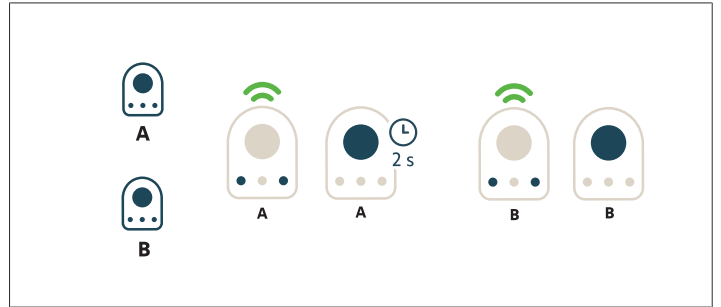

جهاز التشغيل عن بعد "A" = جهاز التشغيل عن بعد "المصدر" المُخزن بالذاكرة مسبقًا

جهاز التشغيل عن بعد "B" = جهاز التشغيل عن بعد "المستهدف" المراد تخزينه بالذاكرة

على سبيل المثال، إذا كان زر جهاز التشغيل عن بعد (أ) يتحكم في الفتح الكامل، فإن زر جهاز التشغيل عن بعد الجديد (ب) سوف يتحكم أيضًا في الفتح الكامل.

تأمين القفل

| المواصفات العامة | المواصفات العامة |
|------------------------------------|-------------------------------|
| W 600 | الطاقة المستهلكة |
| C / + 60° C - IP 44 20° - | ظروف الاستعمال المناخية |
| MHz, < 25 mW 870 - 868 | التردد اللاسلكي |
| التحكم في الفتح الكامل/ الجزئي: 30 | عدد القنوات التي يمكن تخزينها |
| التحكم بالإضاءة: 4 | (وحدات التحكم أحادية الاتجاه) |
| التحكم في المخرج الاحتياطي: 4 | |
| 3 خانات LCD لوحة البرمجة 7 | لوحة البرمجة |
| W 100) V - 500 W 230 | مخرج الإضاءة المنفصلة |
| LED بحد أقصى للمبات البيان): | |
| • LED أي 5 لمبات بيان | |
| • أي 2 مصدر طاقة من أجل لمبات | |
| ليدمنخفضة الجهد الكهربى | |
| • أي 1 إضاءة هالوجين 500 وات كحد | |
| أقصى | |

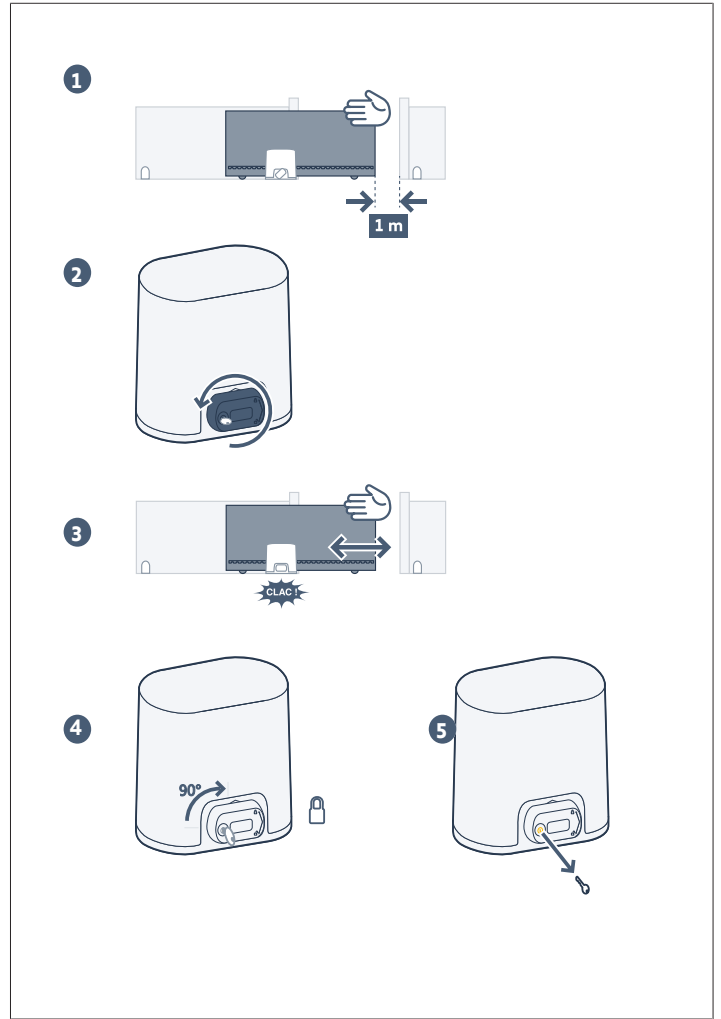

[1] ضع البوابة على مسافة 1 م تقريباً من وضعية انغلاقها.

[2] أدر مقبض تحرير القفل نحو اليسار.

[3] حرك البوابة يدويًا إلى أن تعيد تجهيزة الجر تأمين قفلها.

[4] أدر المفتاح بمقدار ربع دورة نحو اليمين.

[5] اسحب المفتاح.

تحذير

يتعين بشكل أساسي تأمين قفل المحرك قبل تنفيذ أي أوامر أخرى.

٤ الصيانة

١.٤ التحقق من تجهيزات السلامة

تحقق من التشغيل السليم كل ستة أشهر.

٢.٤ استبدال بطارية جهاز التشغيل عن بعد

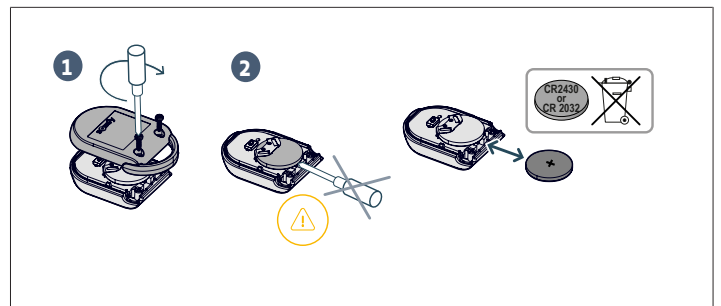

٥ المواصفات الفنية

المواصفات العامة

V - 50-60 Hz 220-230

منع الطاقة

SOMFY ACTIVITES SA
50 avenue du Nouveau Monde
F-74300 CLUSES
www.somfy.com



5183275A

